

43-0*

7	9	9	9	9					
---	---	---	---	---	--	--	--	--	--

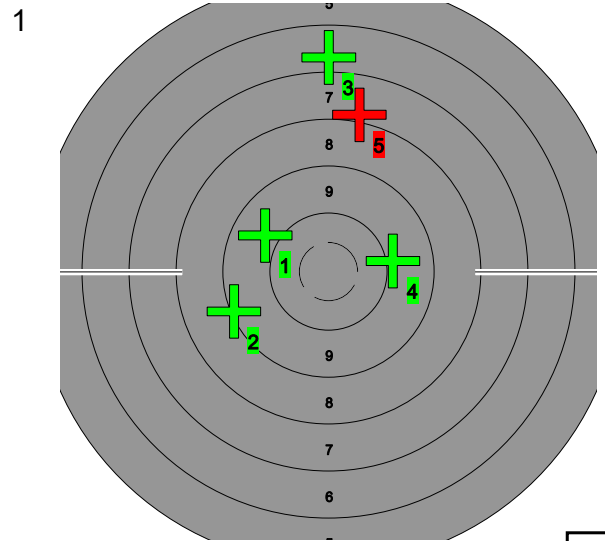

40-0*

9	9	6	9	7					
---	---	---	---	---	--	--	--	--	--

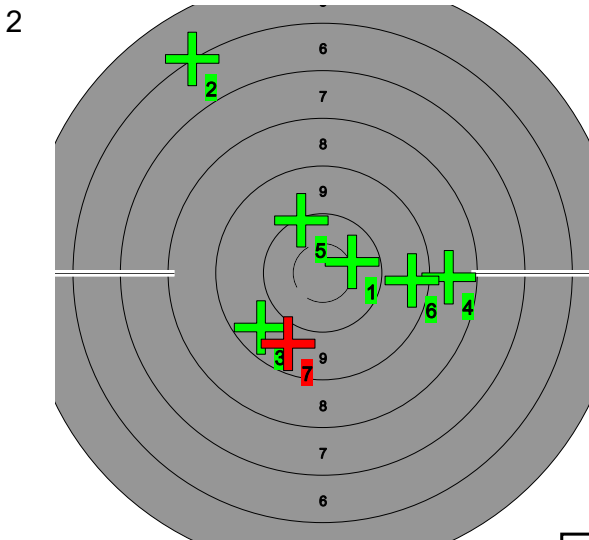

55-1*

10*	6	8	6	9	8	8			
-----	---	---	---	---	---	---	--	--	--

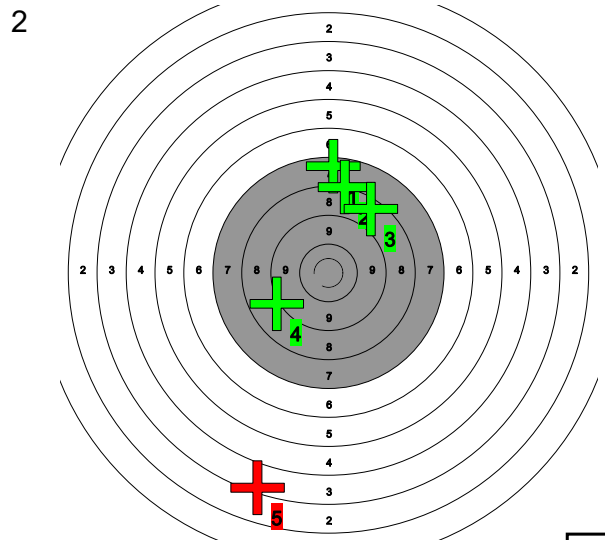

35-0*

7	8	8	9	3					
---	---	---	---	---	--	--	--	--	--

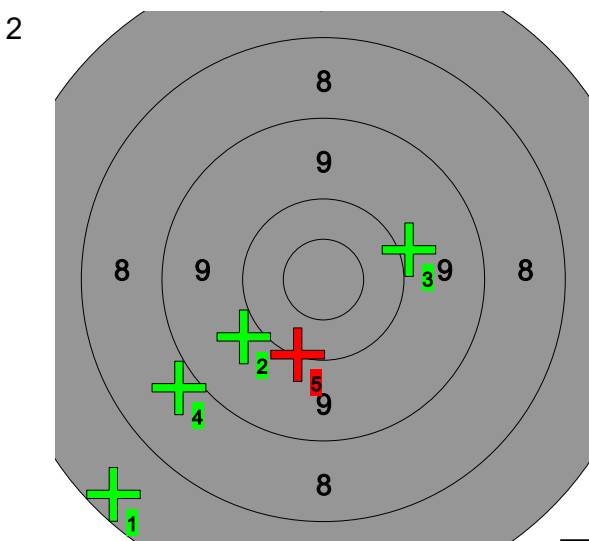

43-0*

7	9	9	8	10					
---	---	---	---	----	--	--	--	--	--

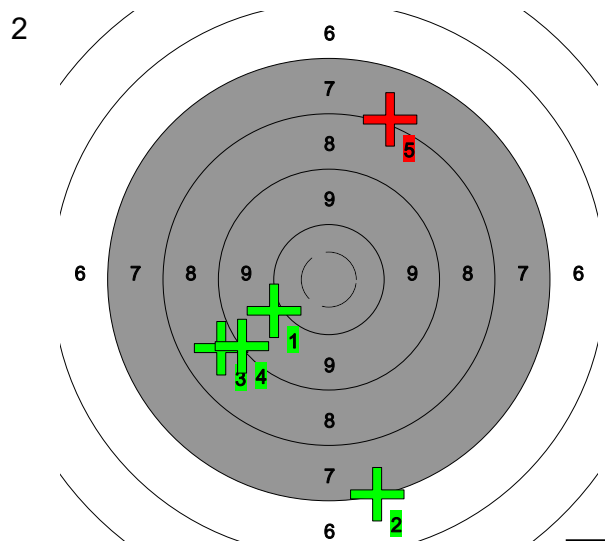

41-0*

9	7	8	9	8					
---	---	---	---	---	--	--	--	--	--

2

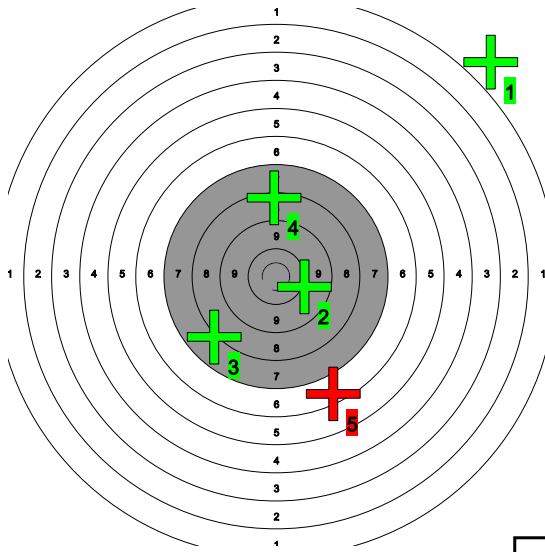

32-0*

0 10 8 8 6

2

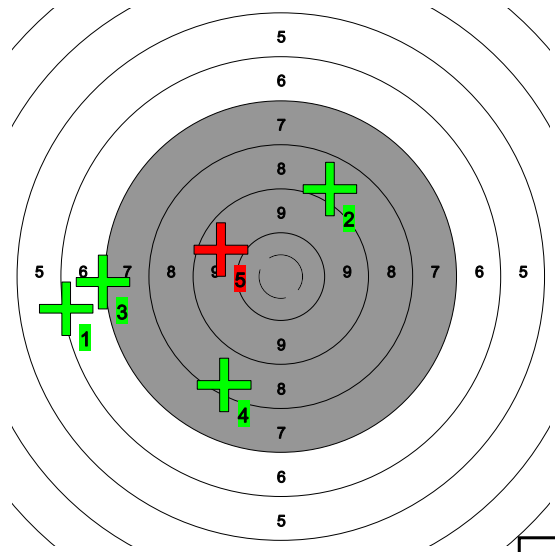

38-0*

6 8 7 8 9

2

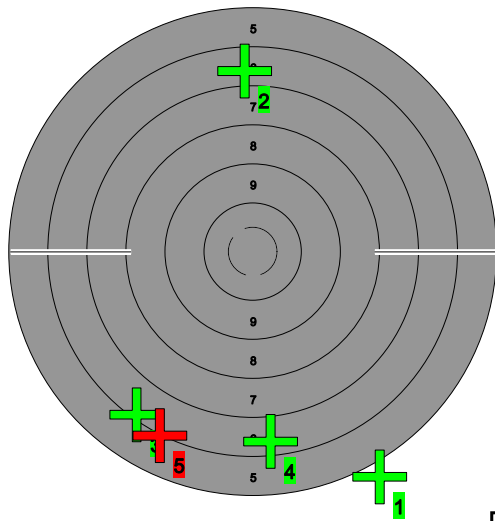

24-0*

0	6	6	6	6					
---	---	---	---	---	--	--	--	--	--

2

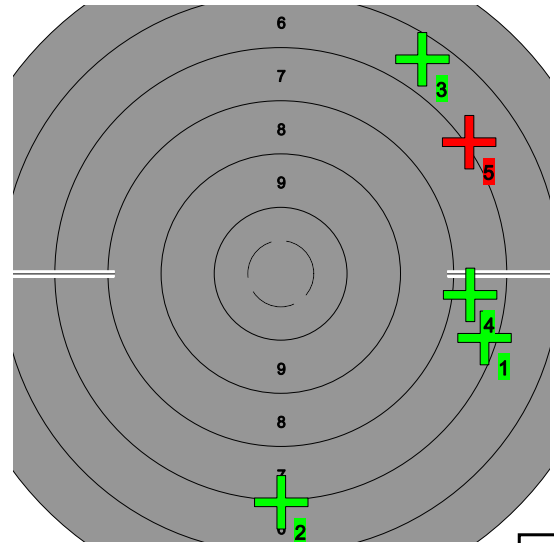

34-0*

7	7	6	7	7					
---	---	---	---	---	--	--	--	--	--

2

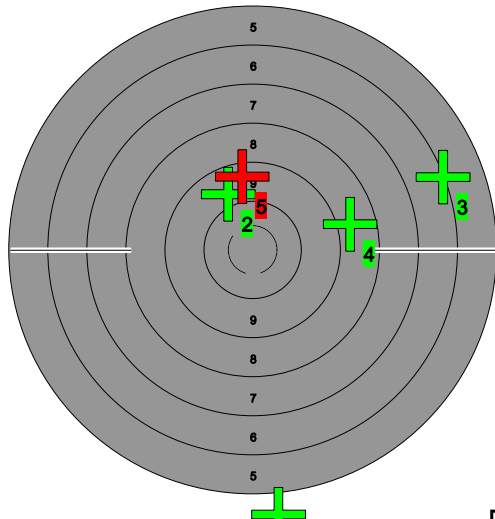

32-0*

0	9	6	8	9					
---	---	---	---	---	--	--	--	--	--

2

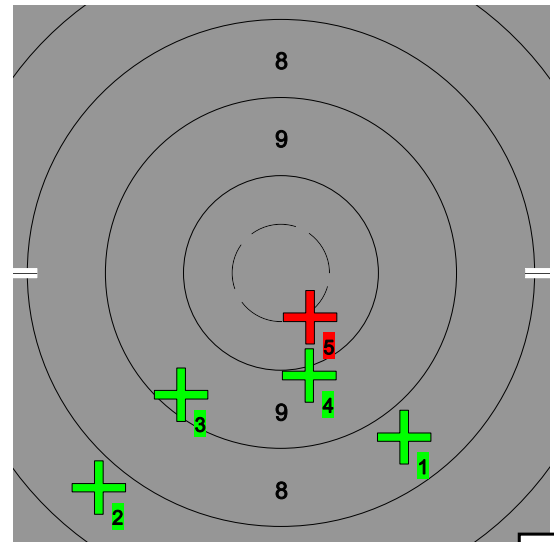

43-1*

8	7	9	9	10*					
---	---	---	---	-----	--	--	--	--	--

2

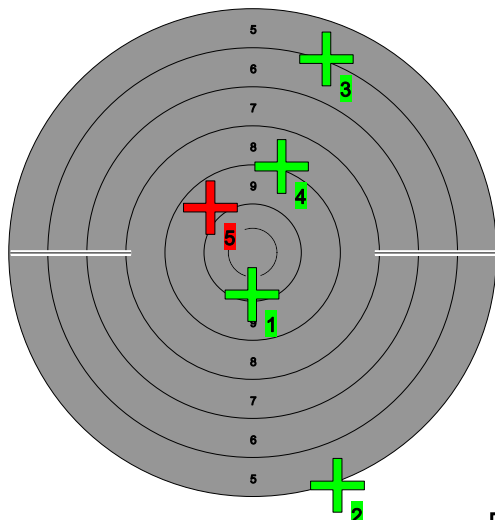

33-0*

10	0	6	8	9					
----	---	---	---	---	--	--	--	--	--

2

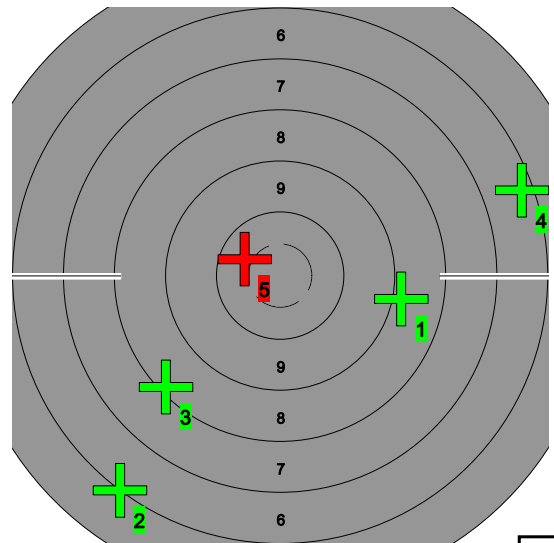

38-0*

8	6	8	6	10					
---	---	---	---	----	--	--	--	--	--

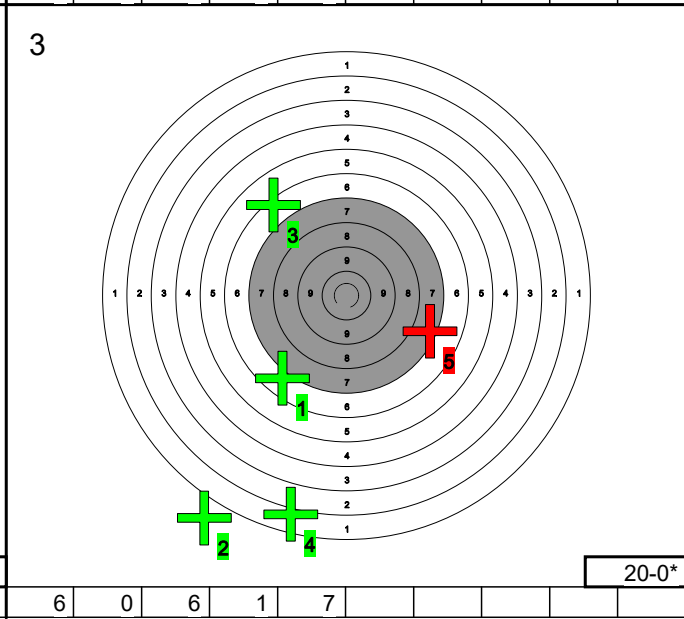
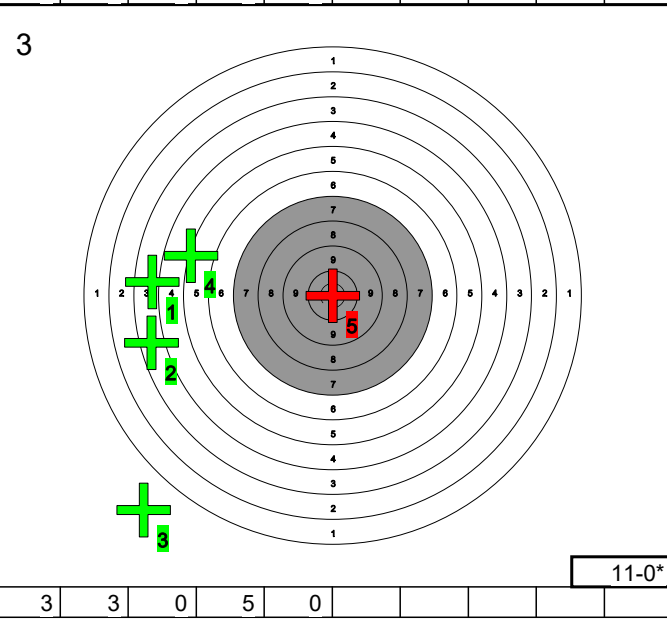
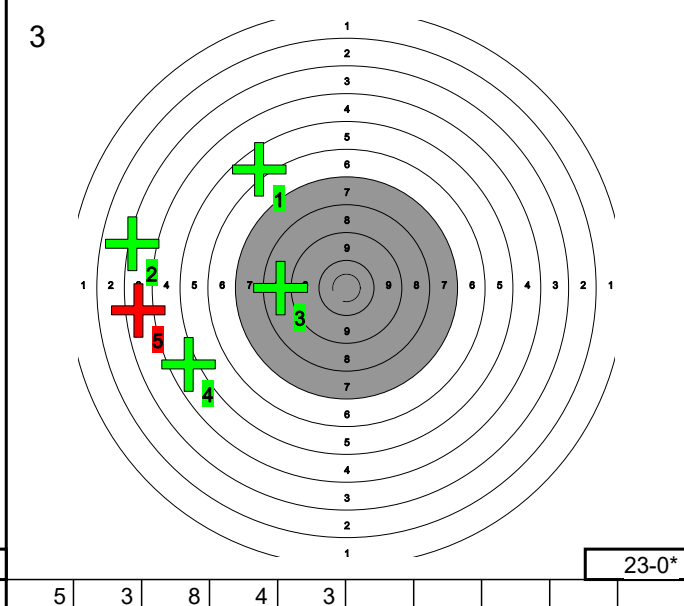
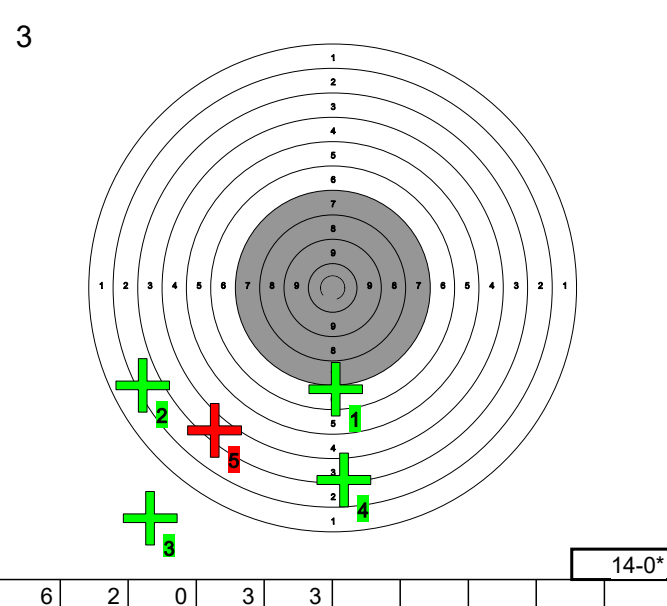
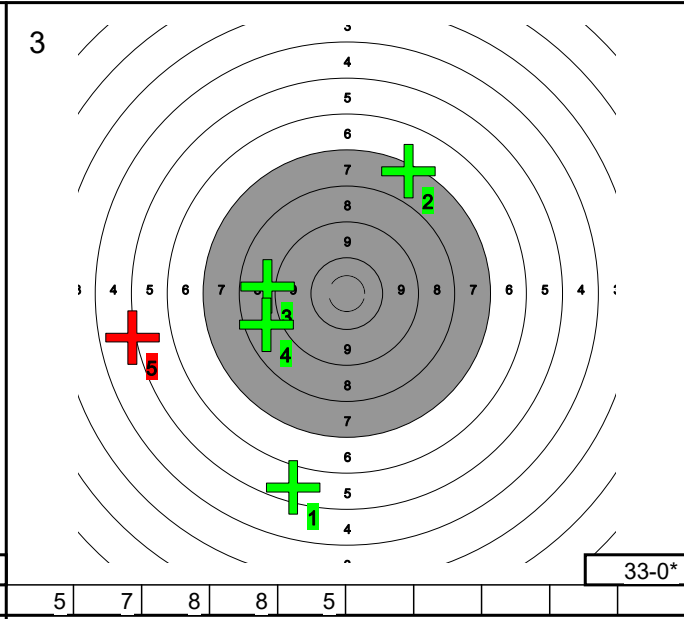
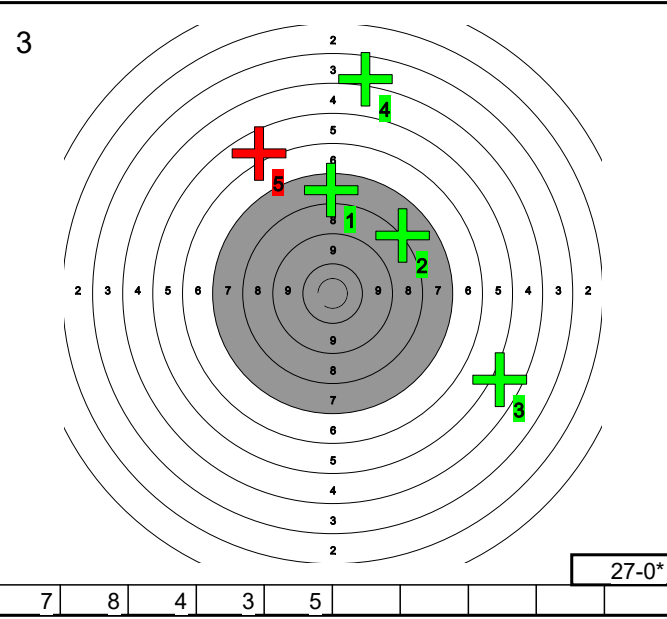

3

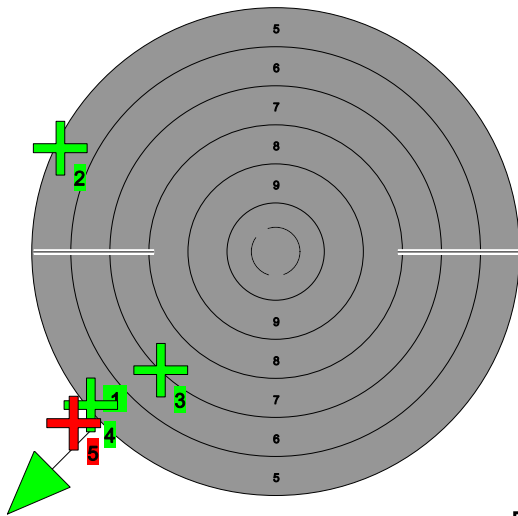

17-0*

0 5 7 5 0

3

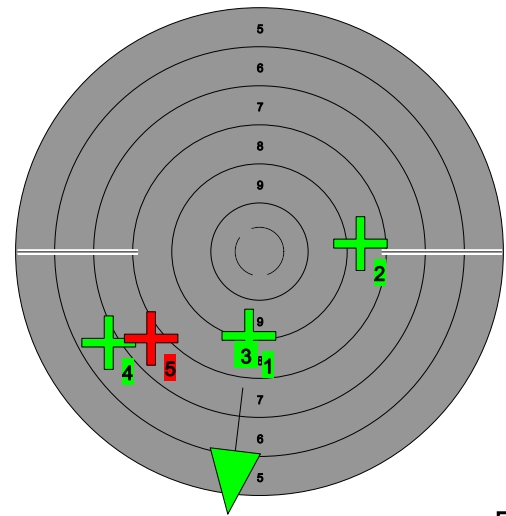

30-0*

9 8 0 6 7

3

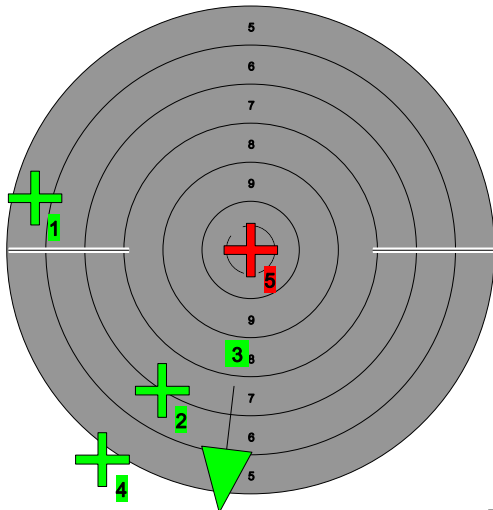

12-0*

5 7 0 0 0

3

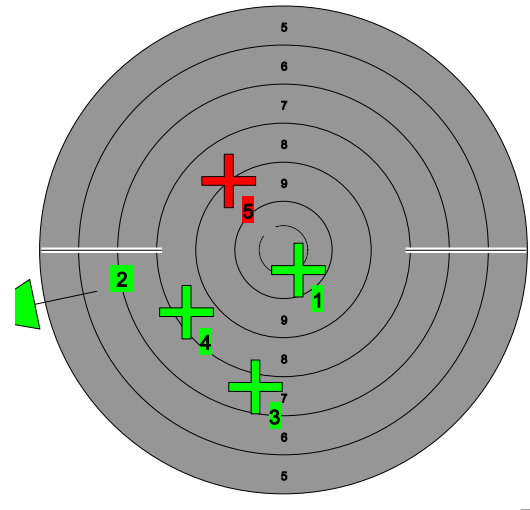

34-1*

10* 0 7 8 9

3

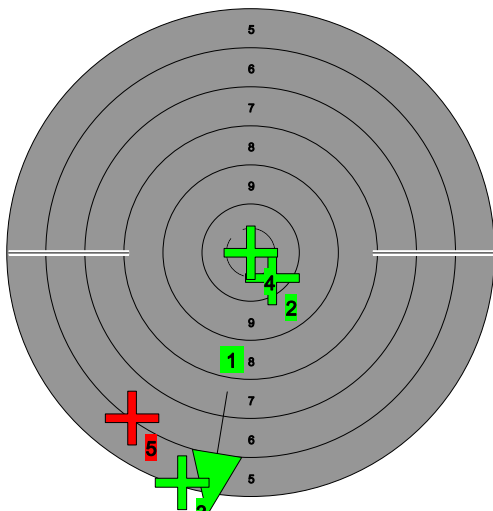

21-0*

0 10 5 0 6

3

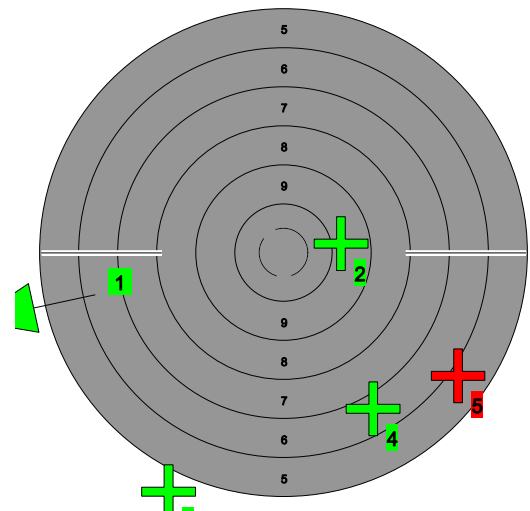

20-0*

0 9 0 6 5

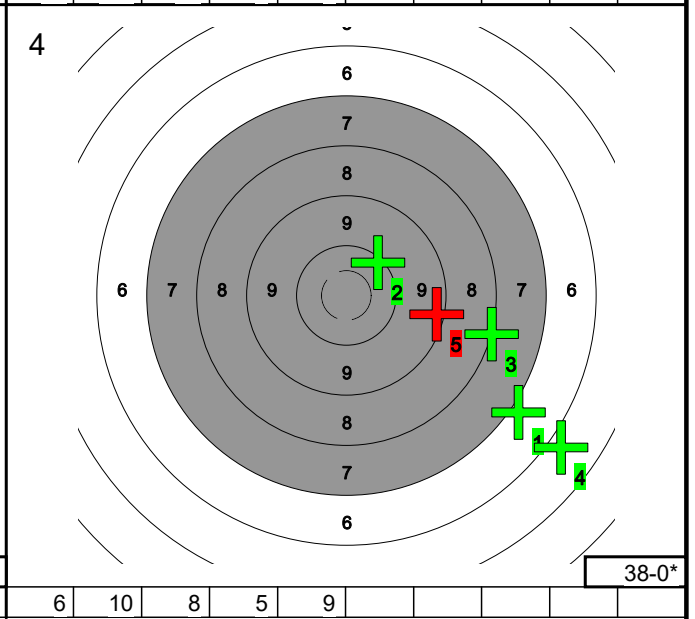
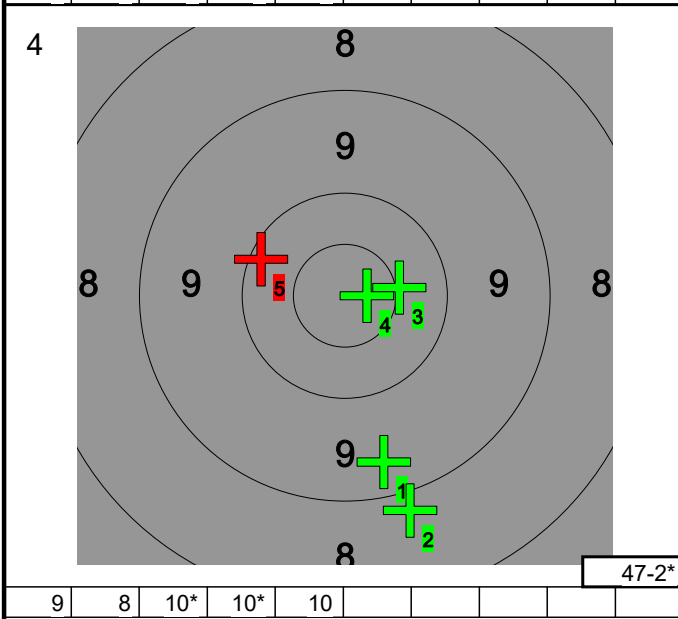
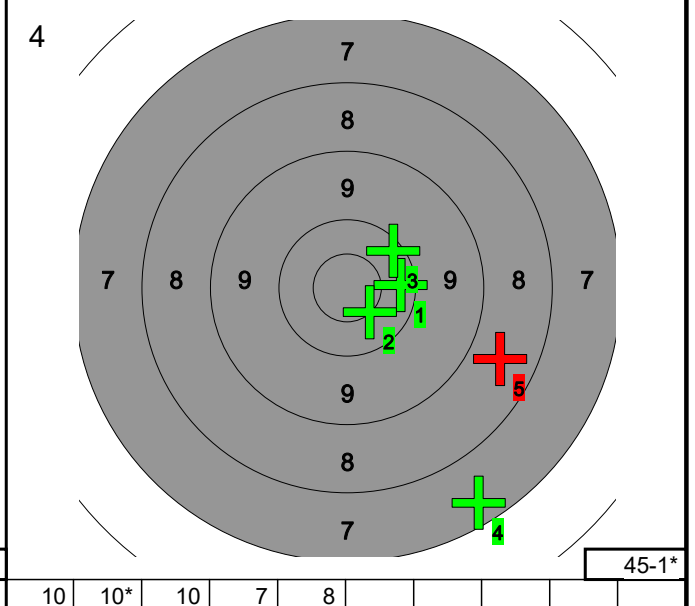
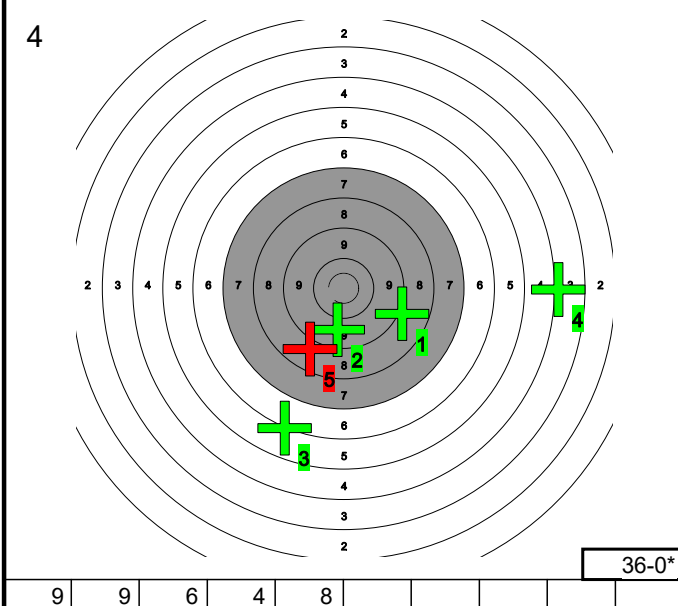
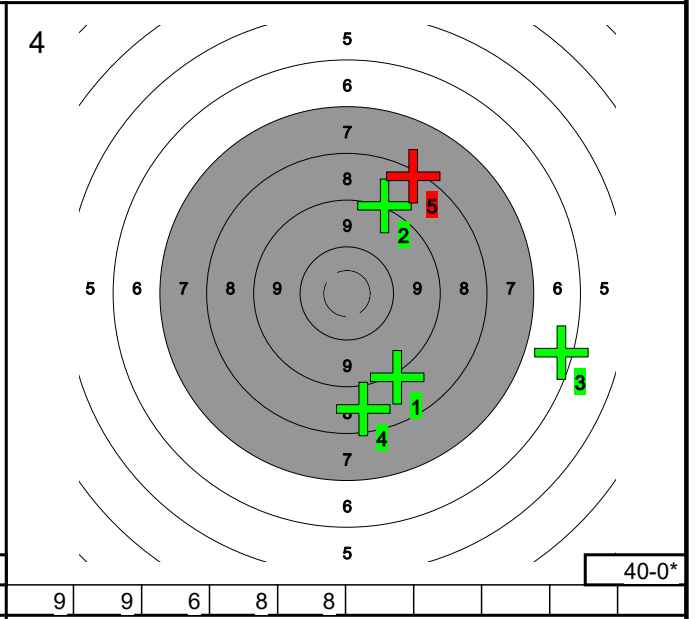
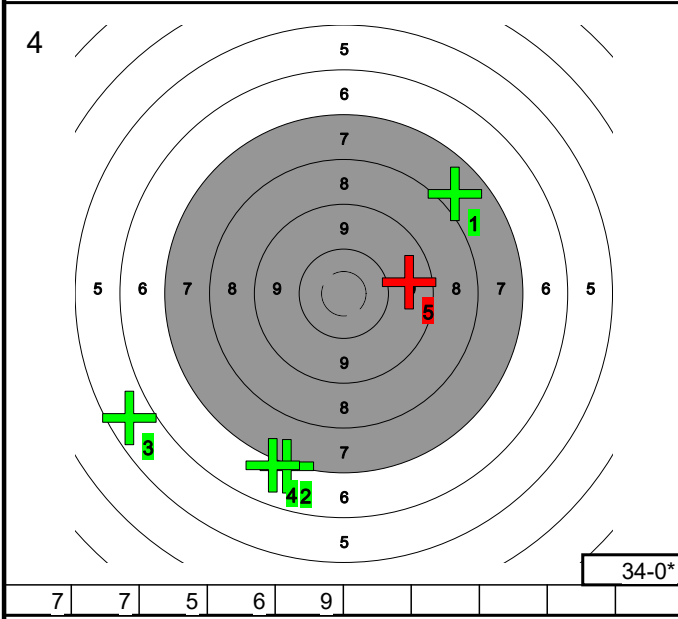

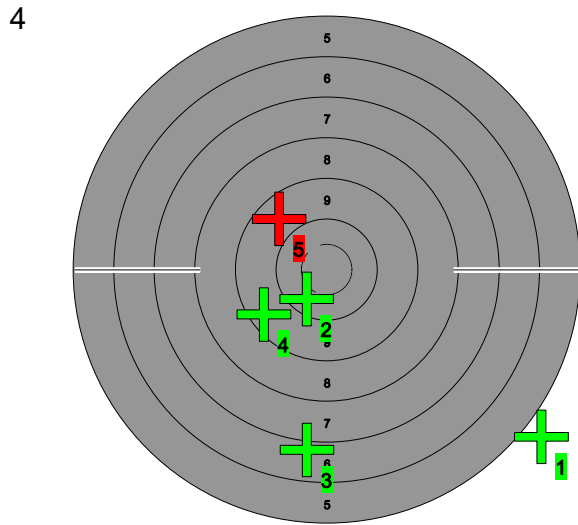

0 10 6 9 9

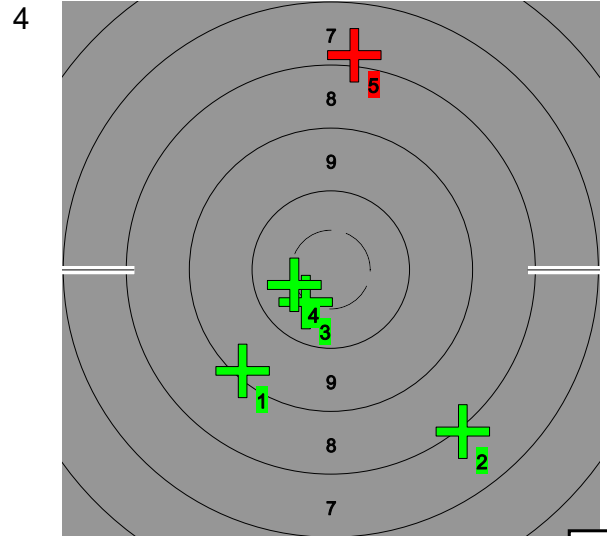

9 8 10* 10* 7

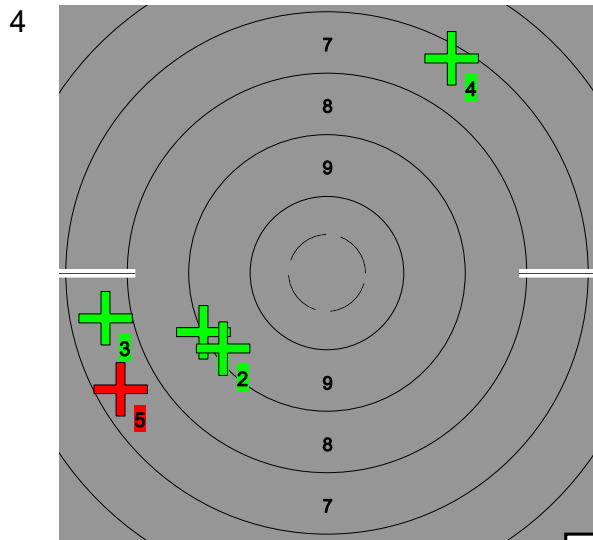

9 9 7 7 7

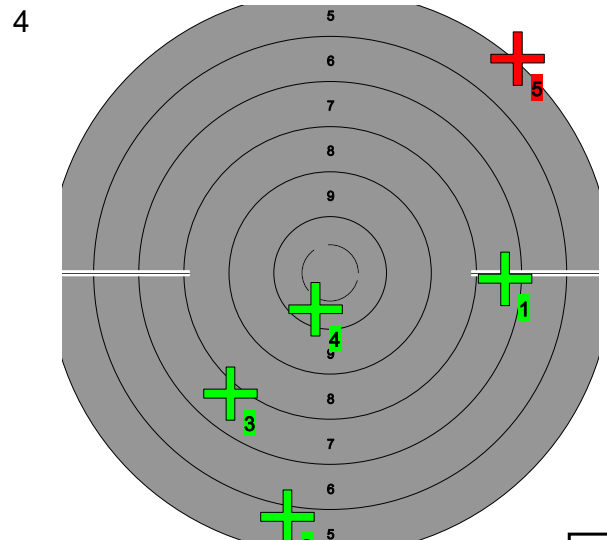

7 5 7 10 5

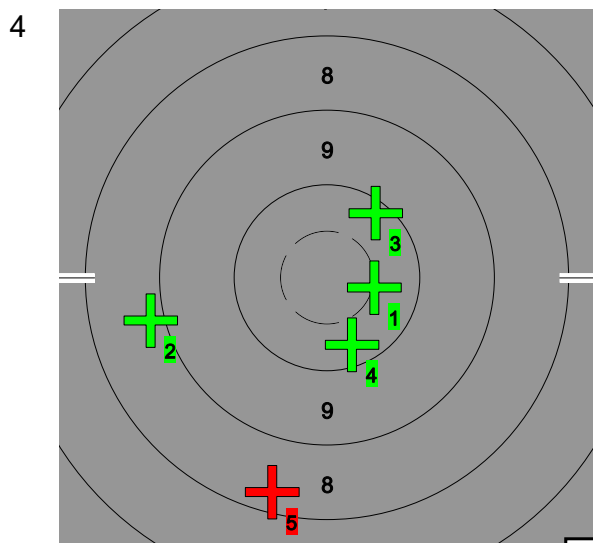

10* 8 10 10 8

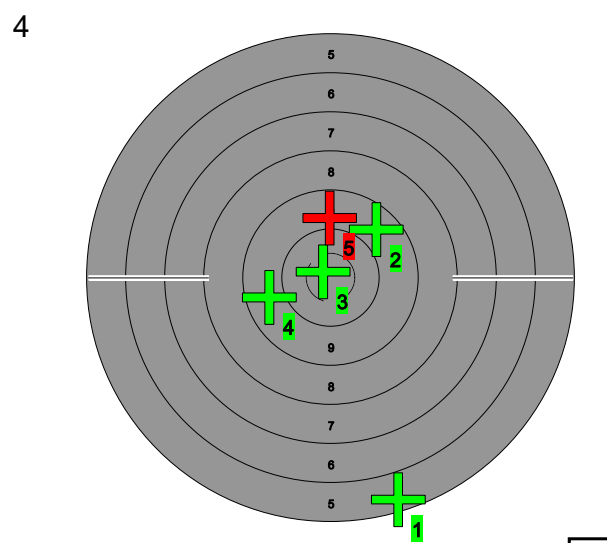

5 9 10* 9 9

5

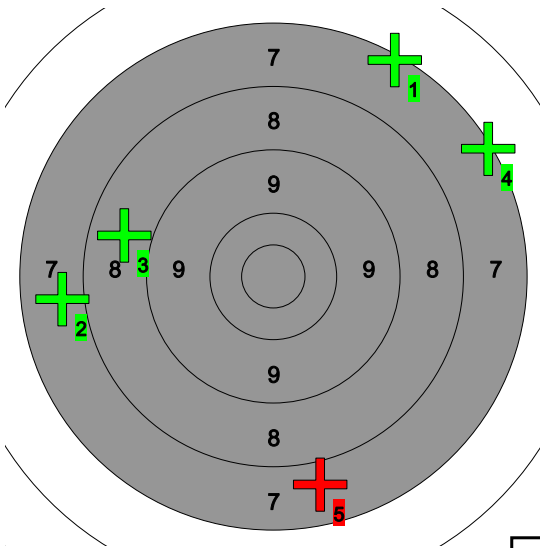

36-0*

7	7	8	7	7											
---	---	---	---	---	--	--	--	--	--	--	--	--	--	--	--

5

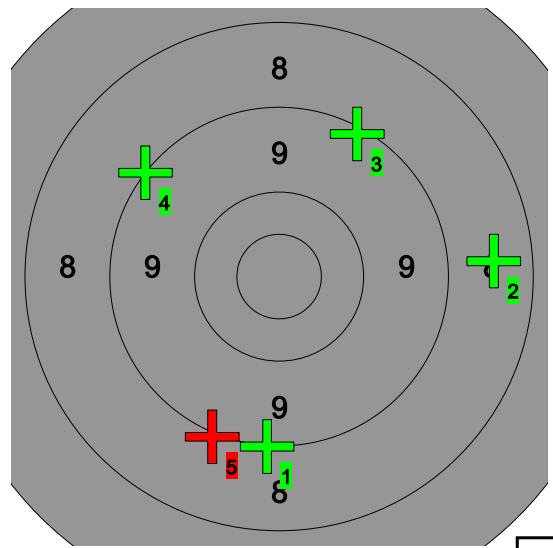

44-0*

9	8	9	9	9											
---	---	---	---	---	--	--	--	--	--	--	--	--	--	--	--

5

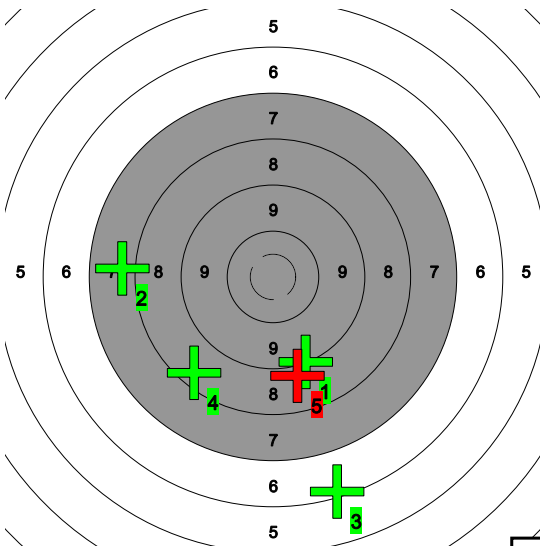

38-0*

9	7	6	8	8											
---	---	---	---	---	--	--	--	--	--	--	--	--	--	--	--

5

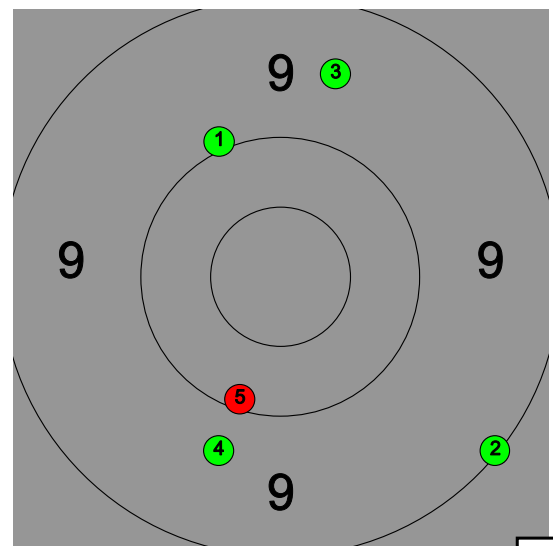

47-0*

10	9	9	9	9	10										
----	---	---	---	---	----	--	--	--	--	--	--	--	--	--	--

5

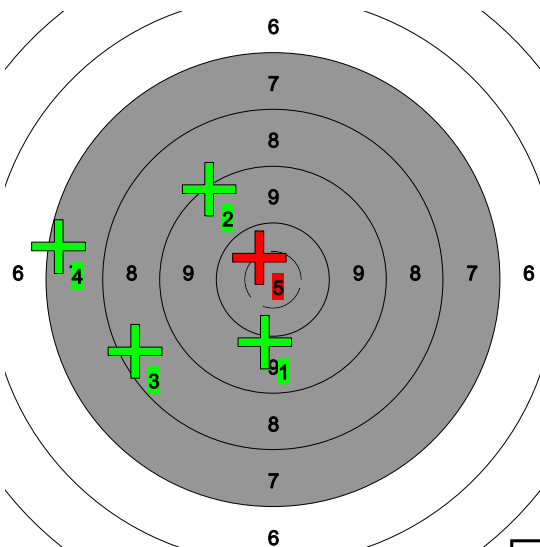

43-1*

9	9	8	7	10*											
---	---	---	---	-----	--	--	--	--	--	--	--	--	--	--	--

5

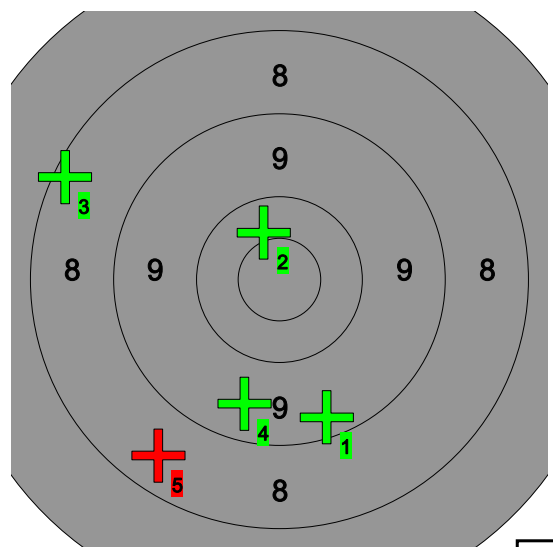

44-1*

9	10*	8	9	8											
---	-----	---	---	---	--	--	--	--	--	--	--	--	--	--	--

5

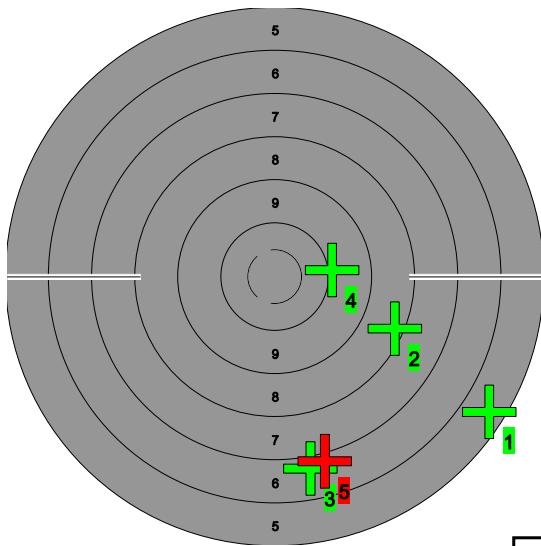

34-0*

5 8 6 9 6

5

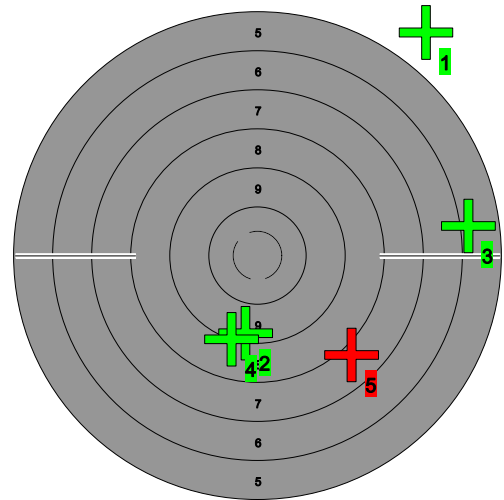

30-0*

0 9 5 9 7

5

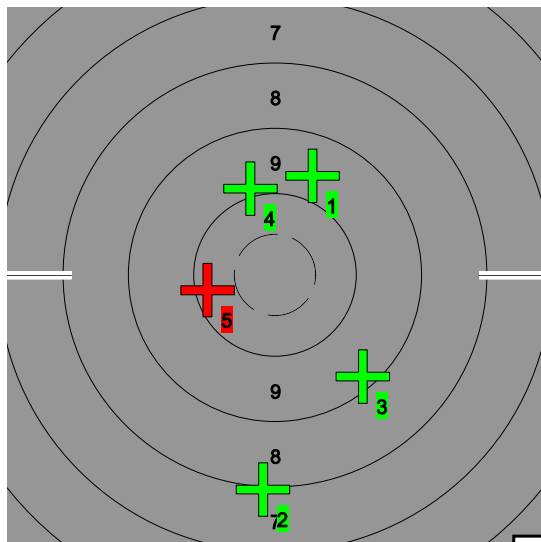

45-0*

9 8 9 9 10

5

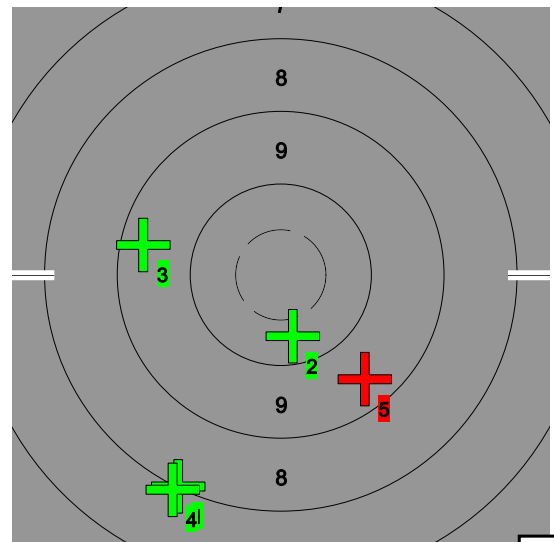

44-0*

8 10 9 8 9

5

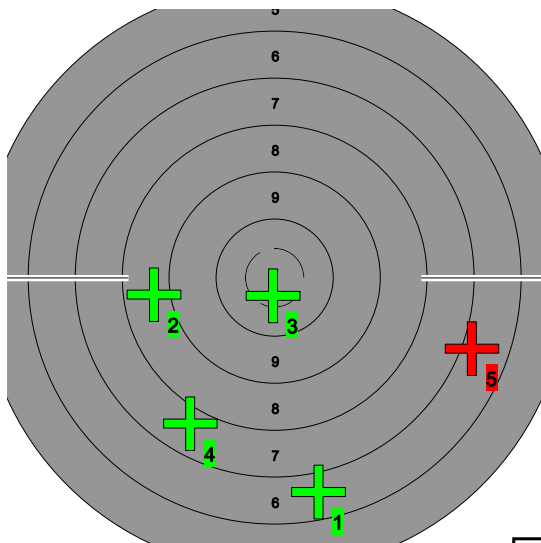

37-1*

6 8 10* 7 6

5

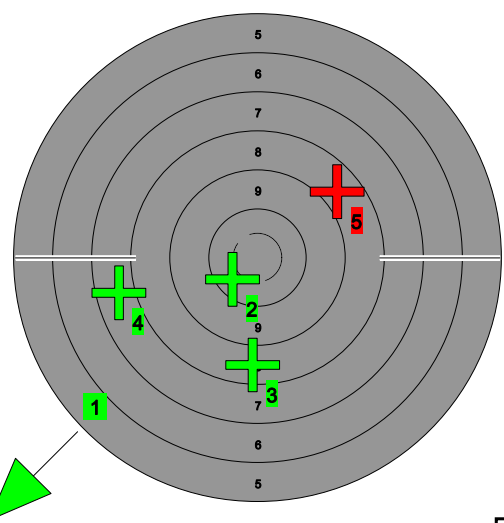

33-0*

0 10 8 7 8

Schwoich

2023_BezM_SPP

111 AMER Martina

Total: 252-1* / 252-1*

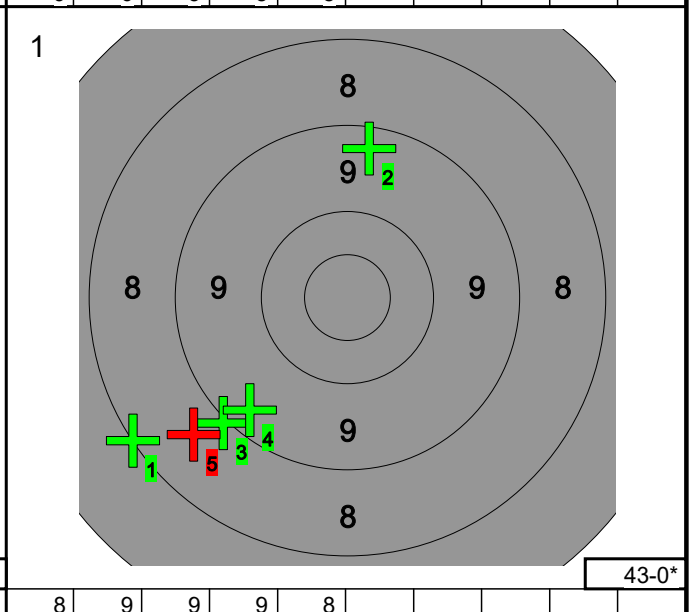
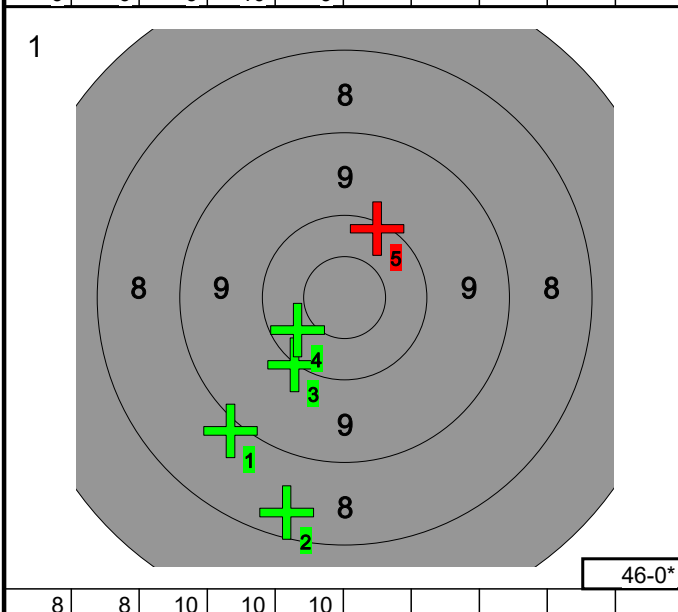
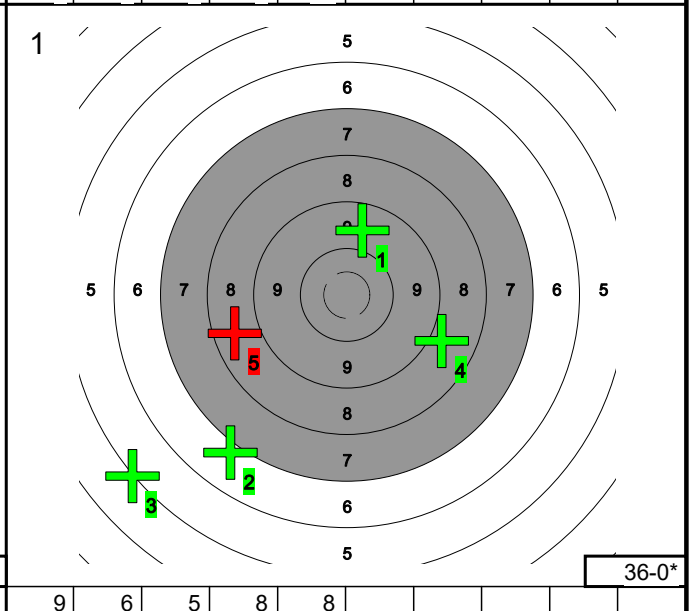
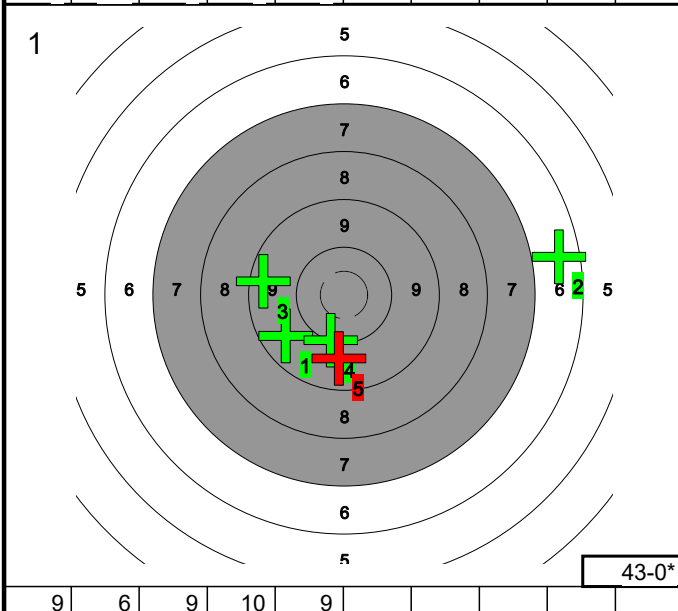
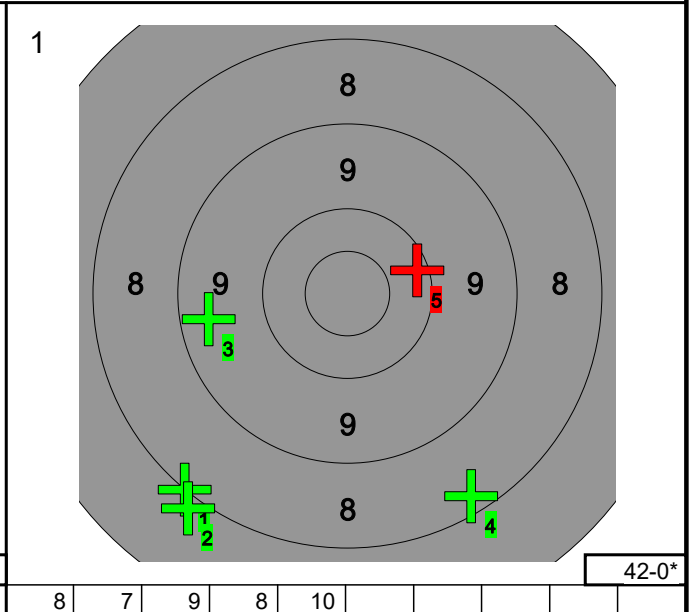
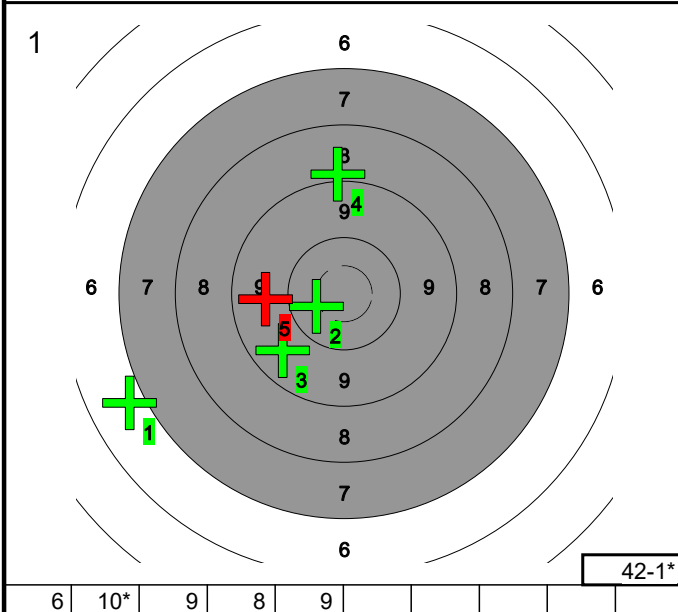

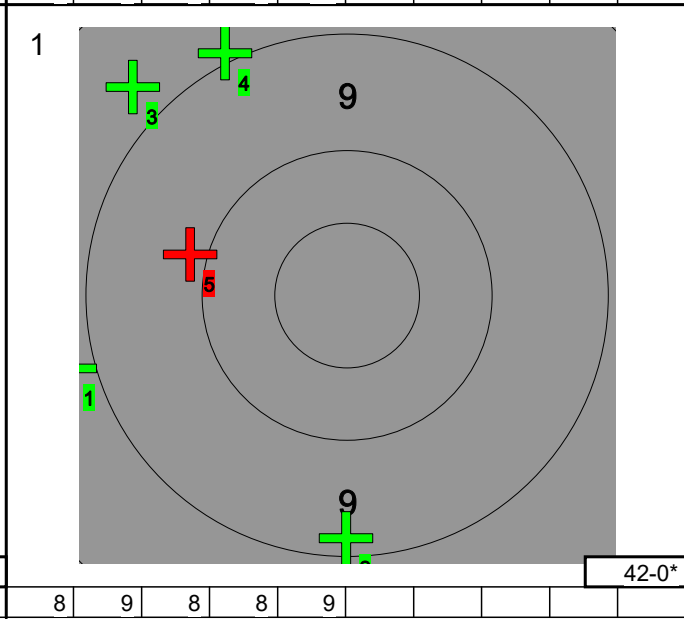
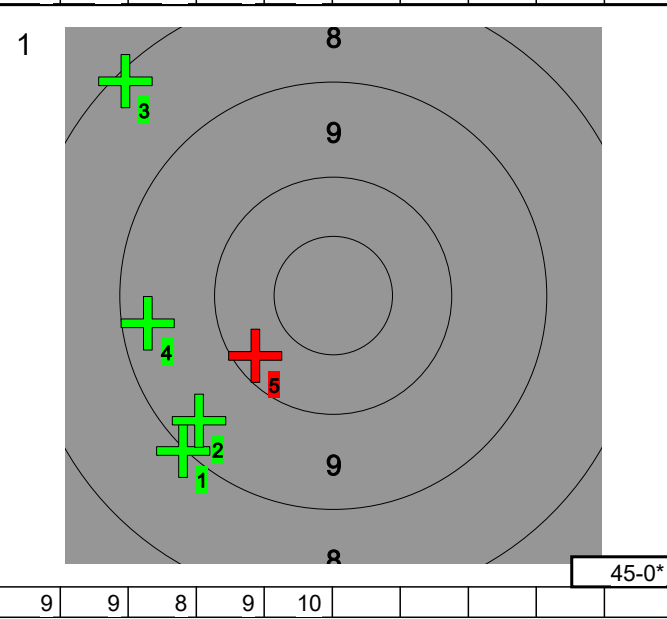
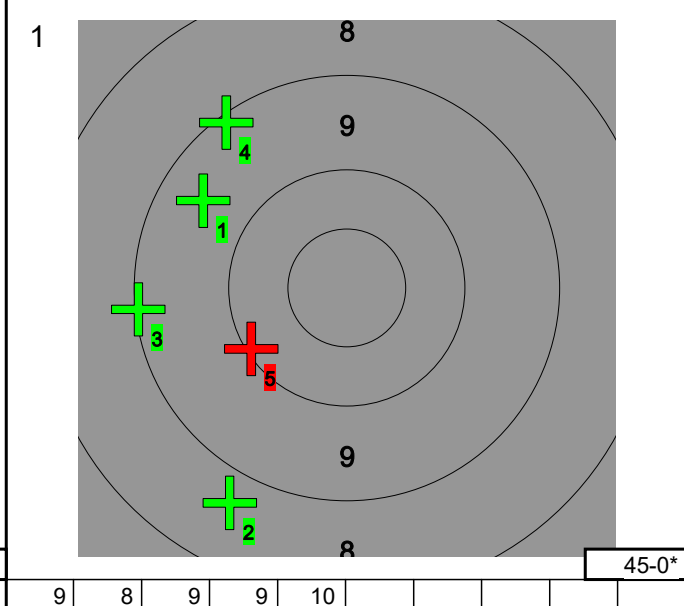
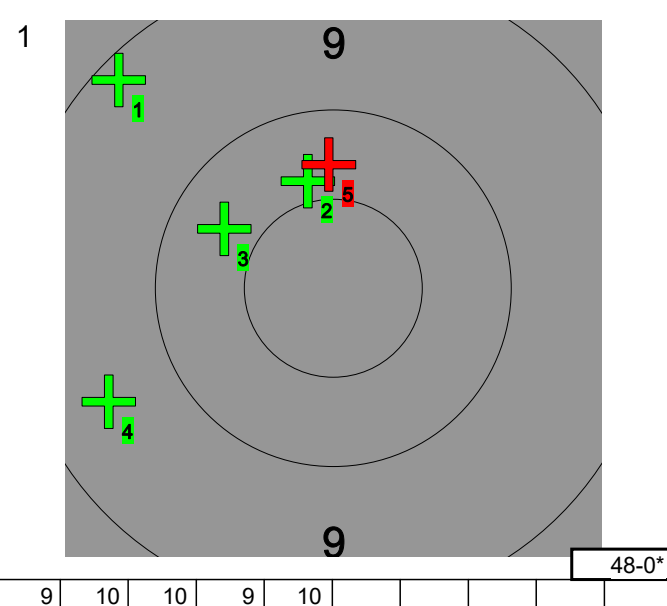
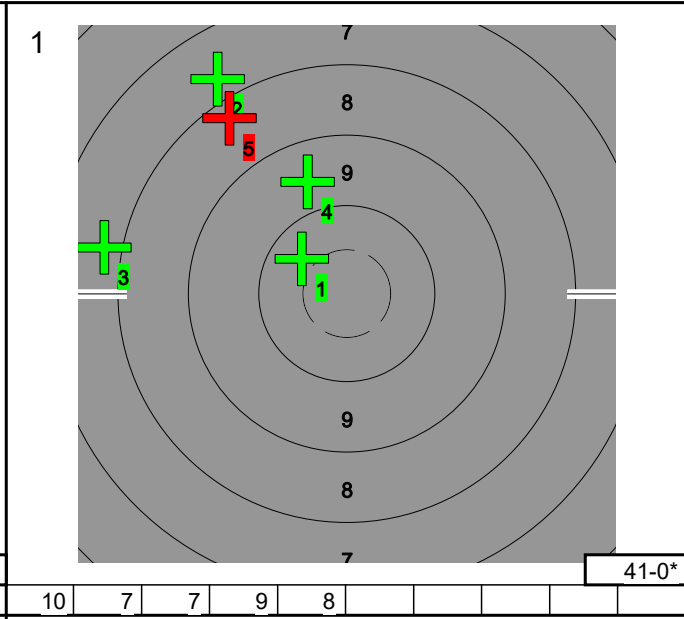
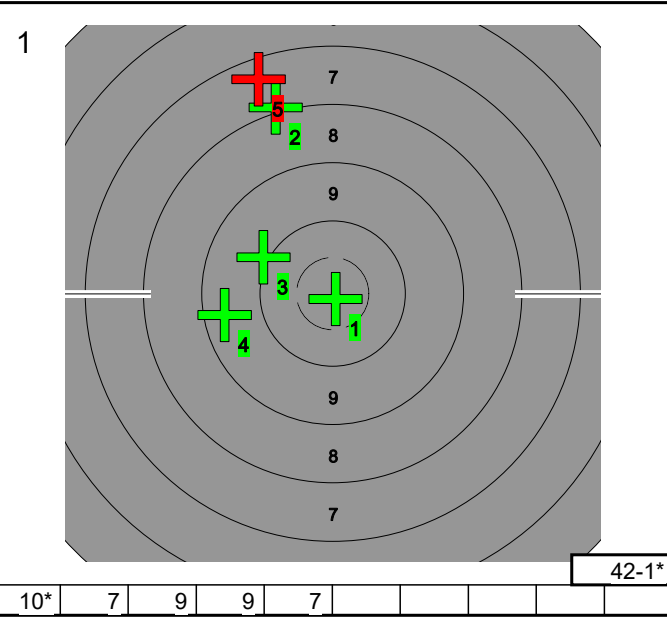

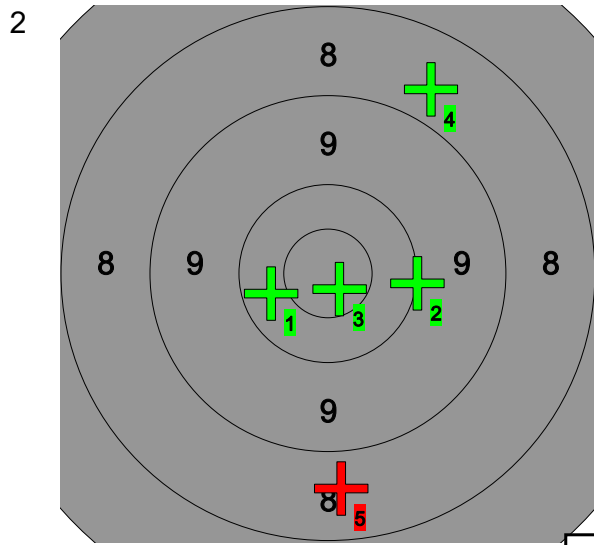

46-1*

10	10	10*	8	8					
----	----	-----	---	---	--	--	--	--	--

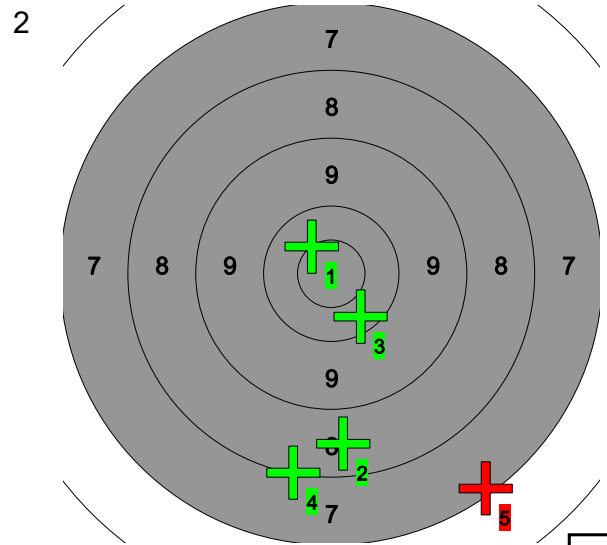

43-1*

10*	8	10	8	7					
-----	---	----	---	---	--	--	--	--	--

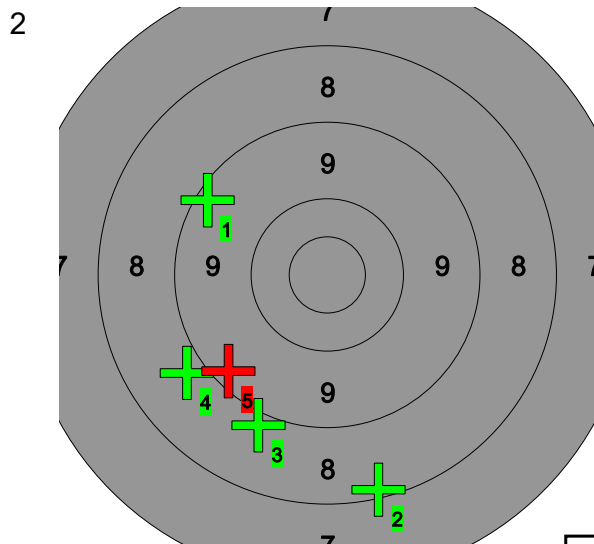

42-0*

9	8	8	8	9					
---	---	---	---	---	--	--	--	--	--

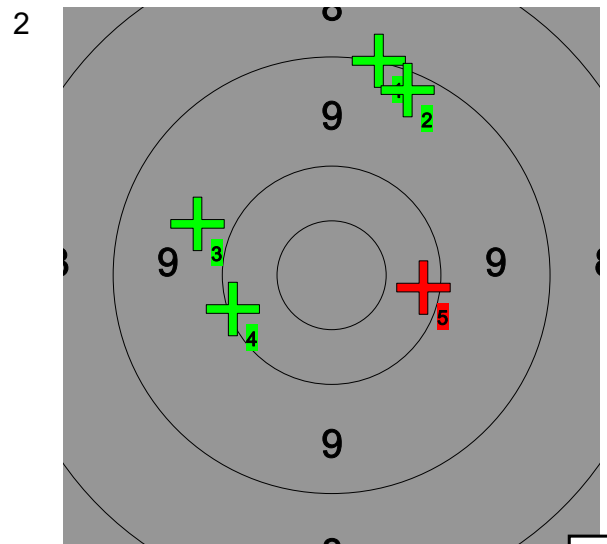

47-0*

9	9	9	10	10					
---	---	---	----	----	--	--	--	--	--

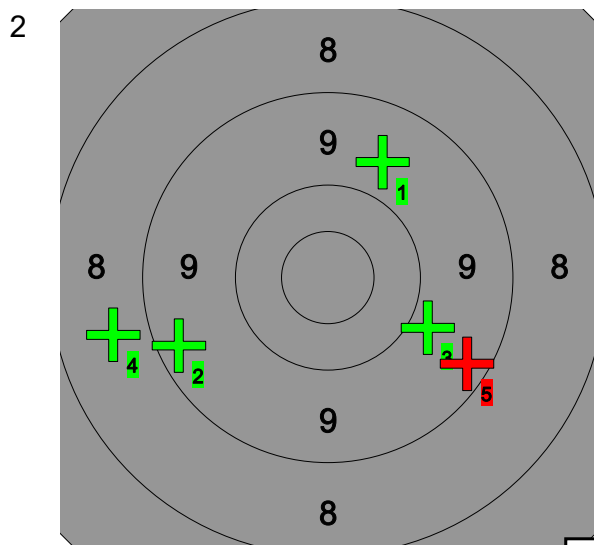

44-0*

9	9	9	8	9					
---	---	---	---	---	--	--	--	--	--

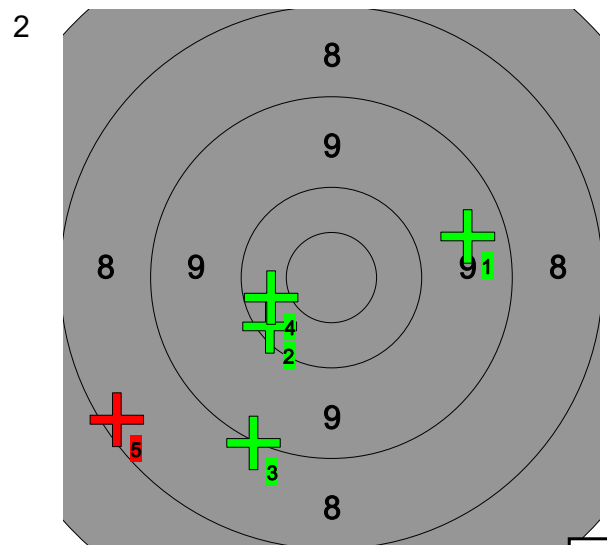

46-0*

9	10	9	10	8					
---	----	---	----	---	--	--	--	--	--

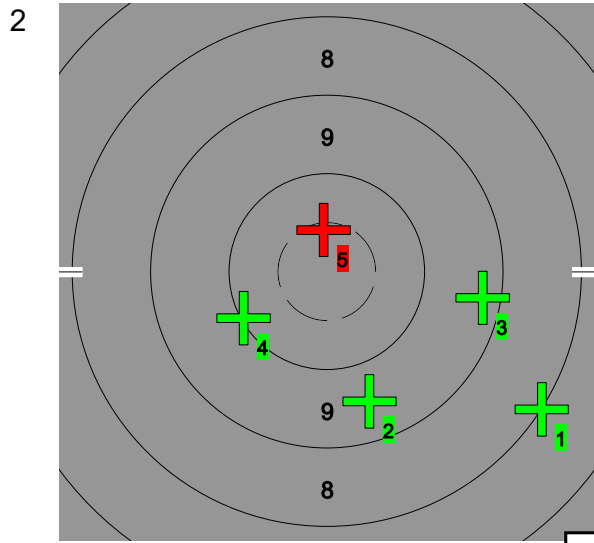

46-1*

8	9	9	10	10*					
---	---	---	----	-----	--	--	--	--	--

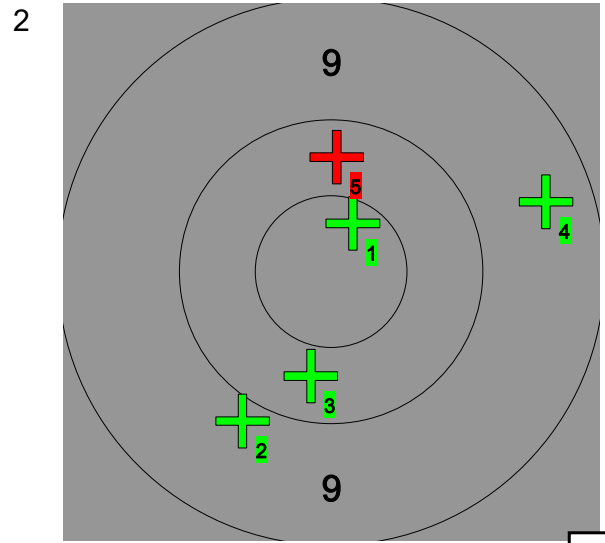

48-1*

10*	9	10	9	10					
-----	---	----	---	----	--	--	--	--	--

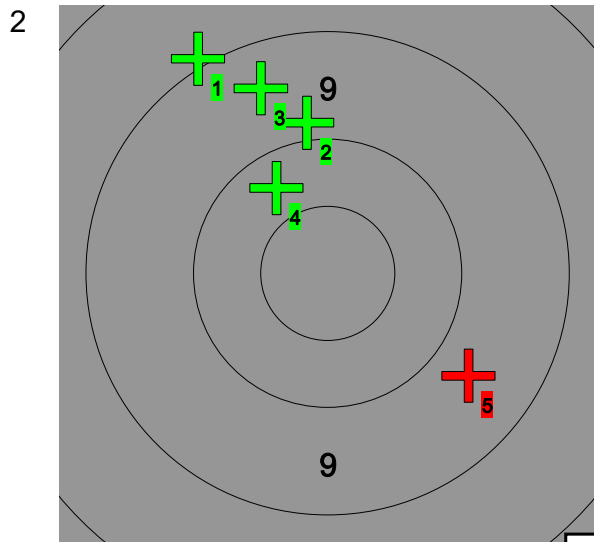

45-0*

8	9	9	10	9					
---	---	---	----	---	--	--	--	--	--

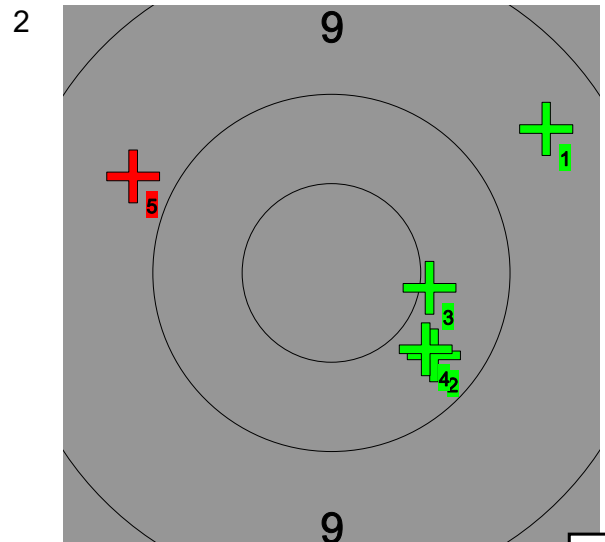

48-1*

9	10	10*	10	9					
---	----	-----	----	---	--	--	--	--	--

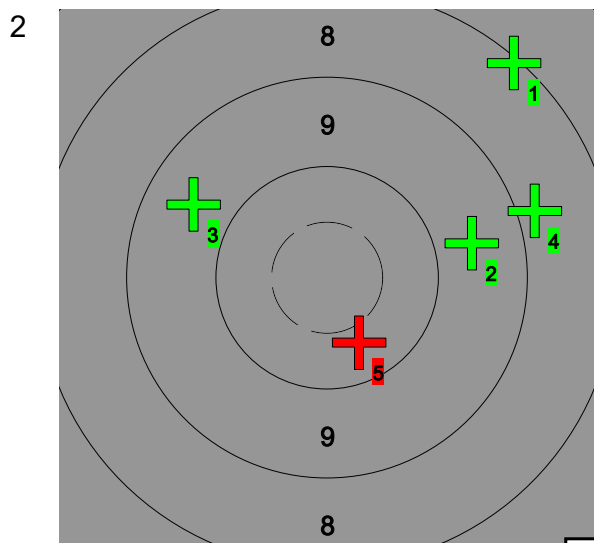

44-0*

8	9	9	8	10					
---	---	---	---	----	--	--	--	--	--

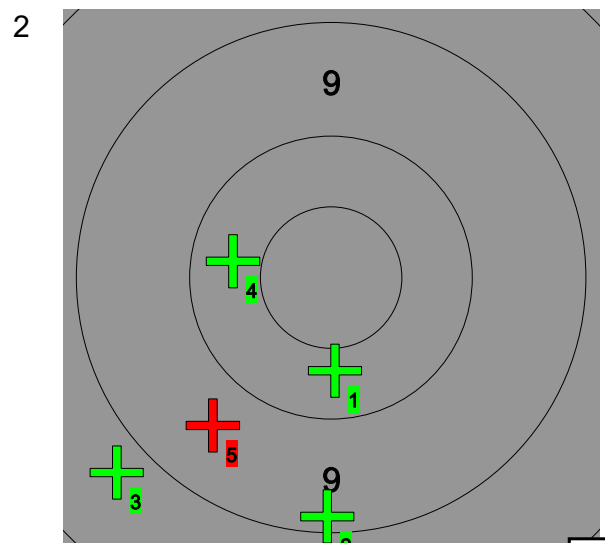

46-0*

10	9	8	10	9					
----	---	---	----	---	--	--	--	--	--

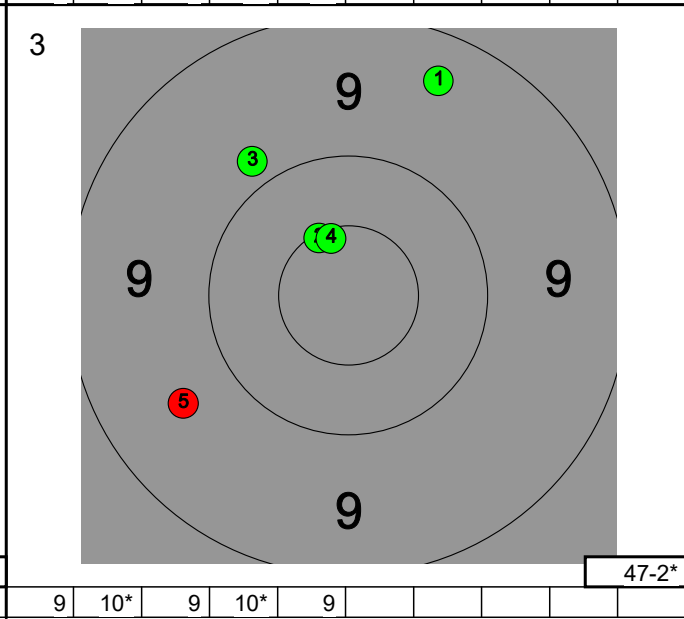
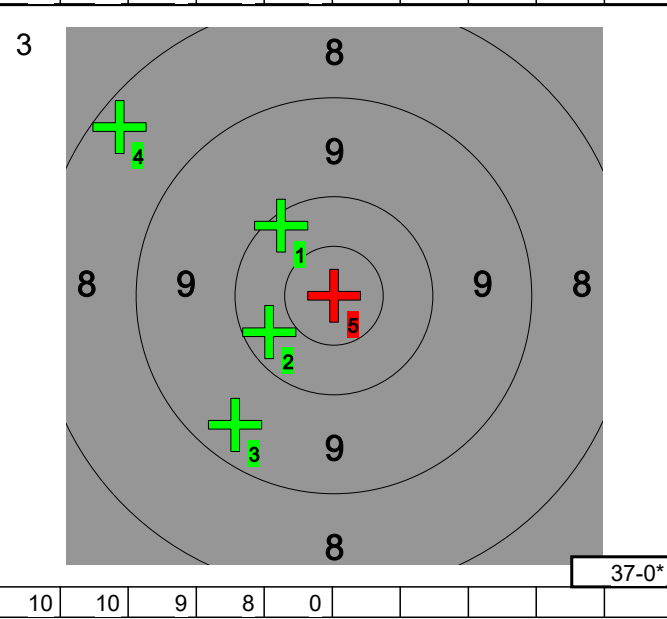
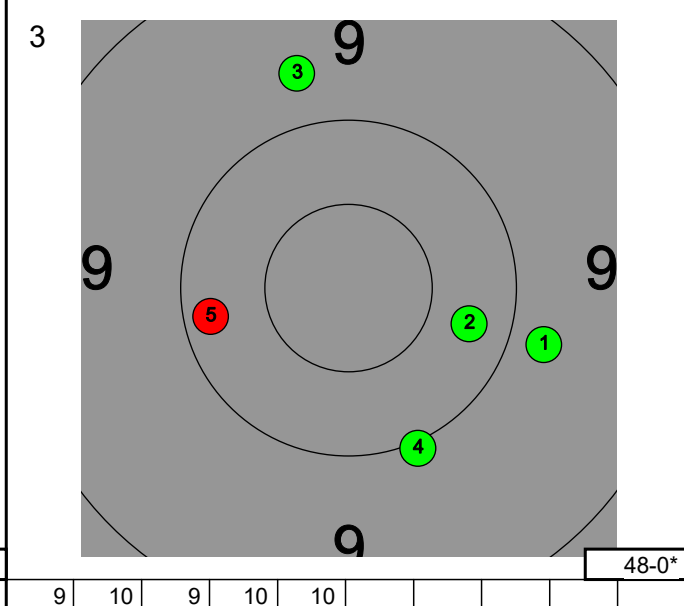
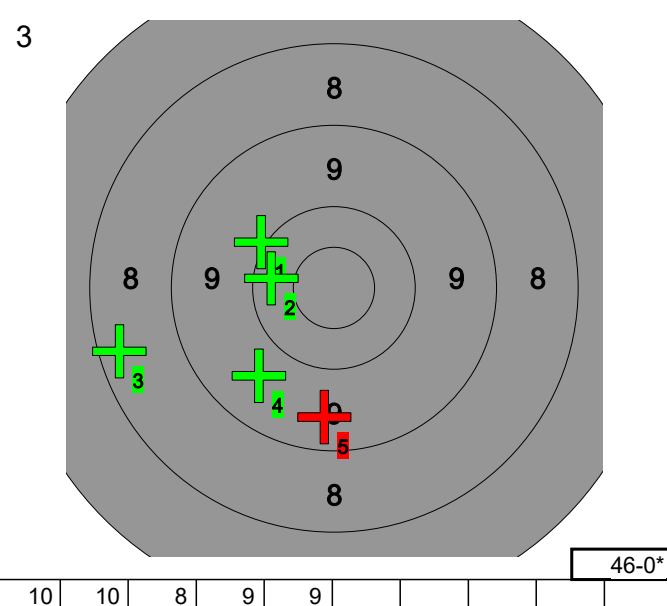
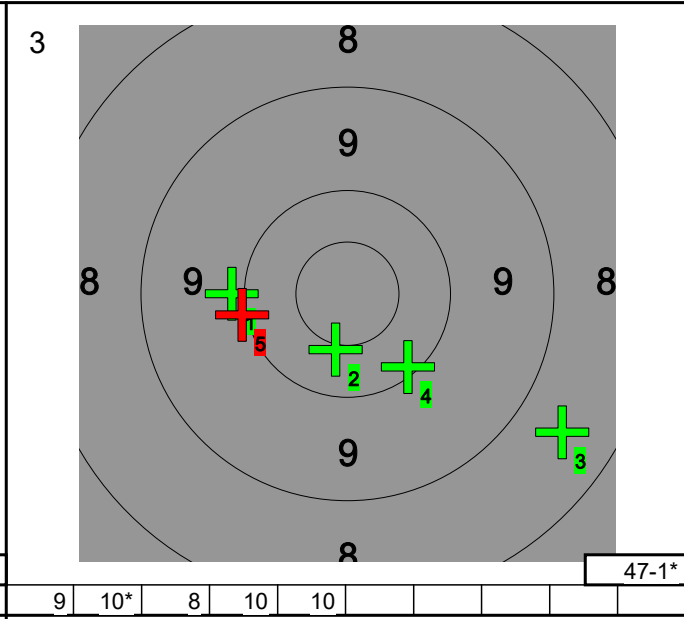
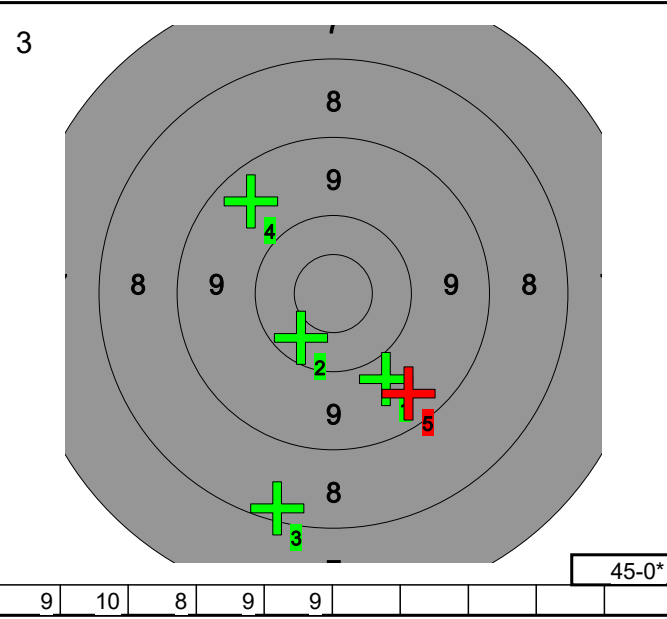

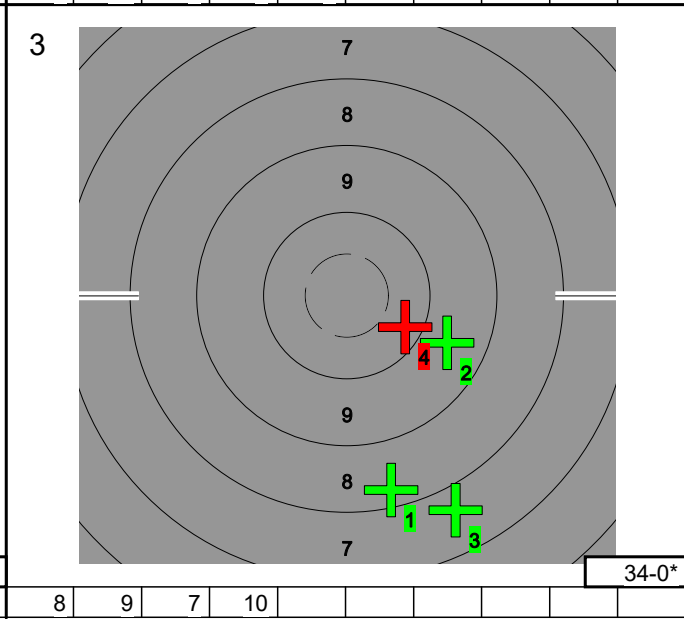
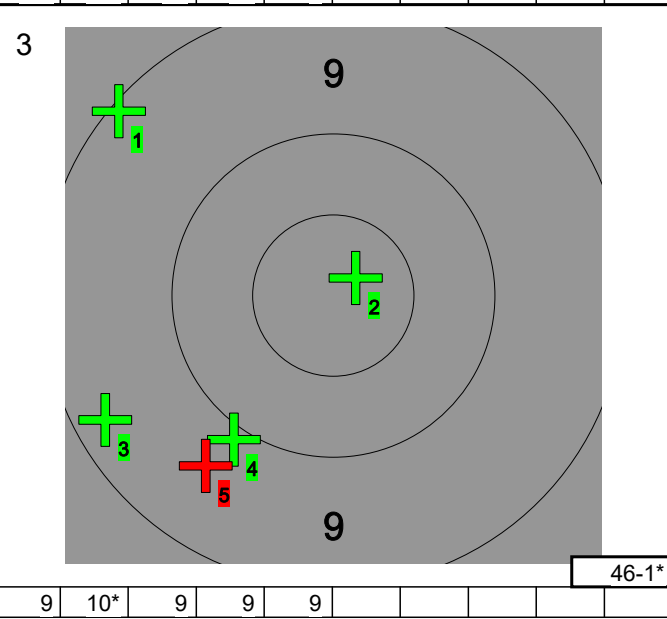
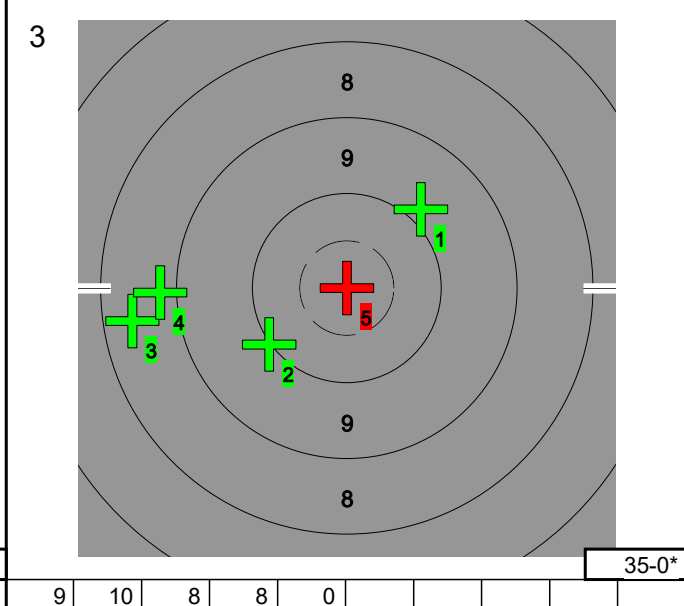
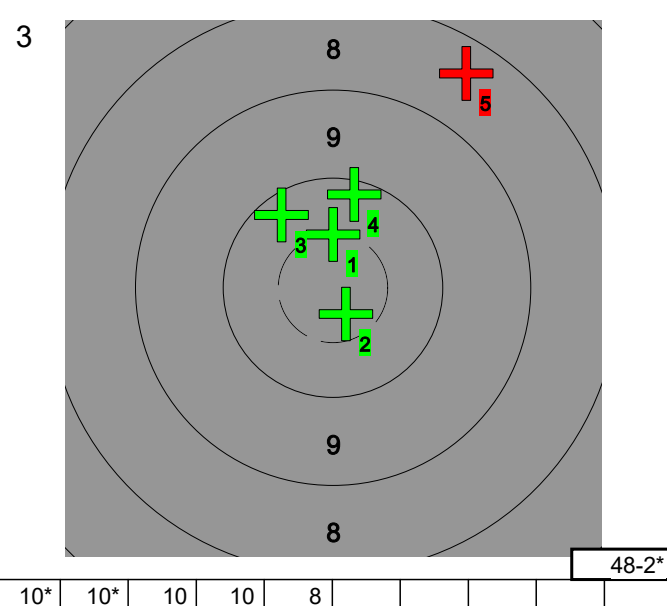
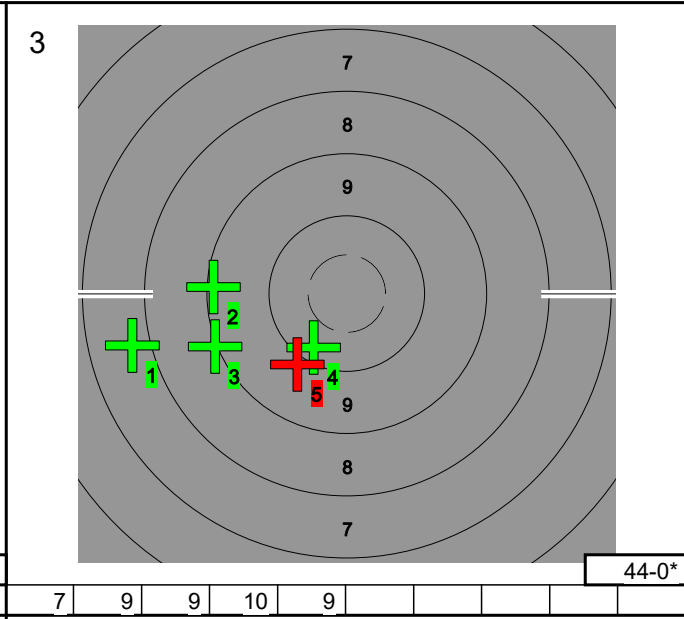
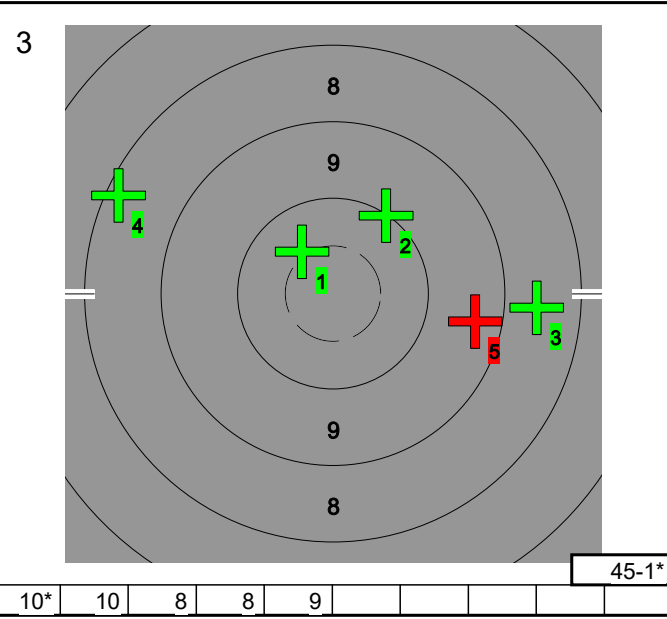

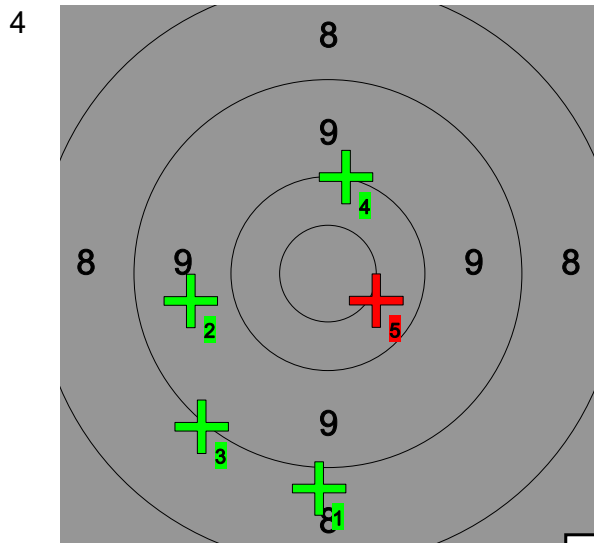

46-1*

8	9	9	10	10*					
---	---	---	----	-----	--	--	--	--	--

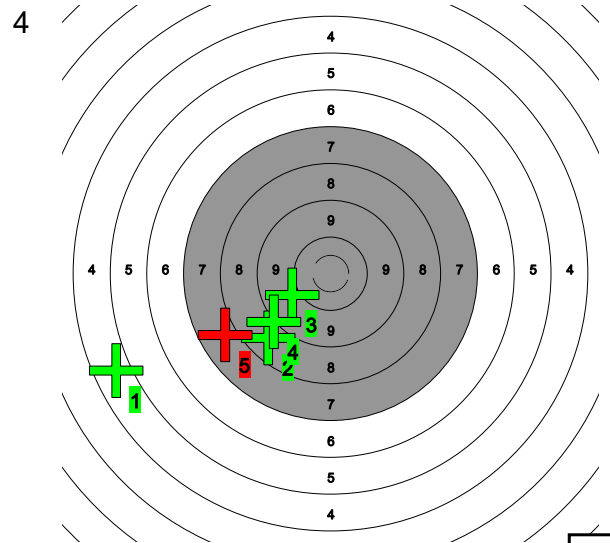

37-0*

4	8	9	9	7					
---	---	---	---	---	--	--	--	--	--

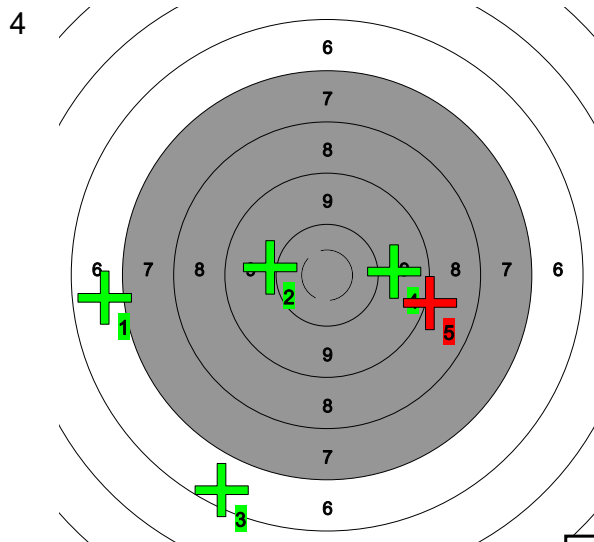

39-0*

6	9	6	9	9					
---	---	---	---	---	--	--	--	--	--

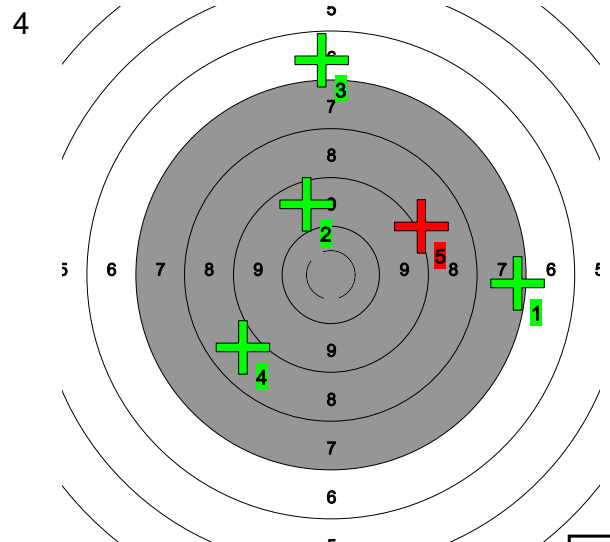

39-0*

7	9	6	8	9					
---	---	---	---	---	--	--	--	--	--

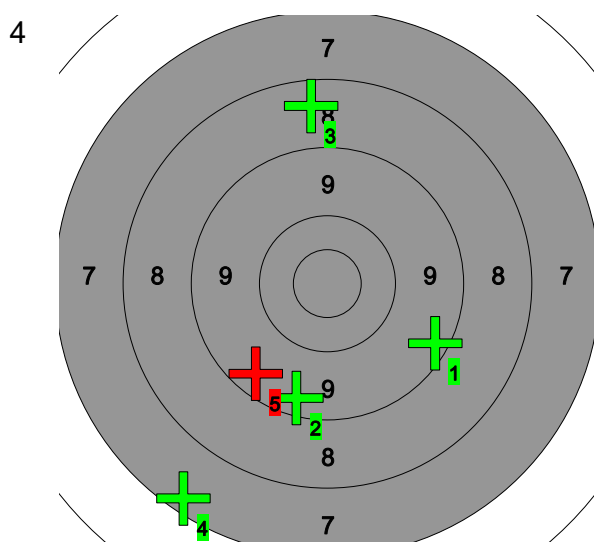

42-0*

9	9	8	7	9					
---	---	---	---	---	--	--	--	--	--

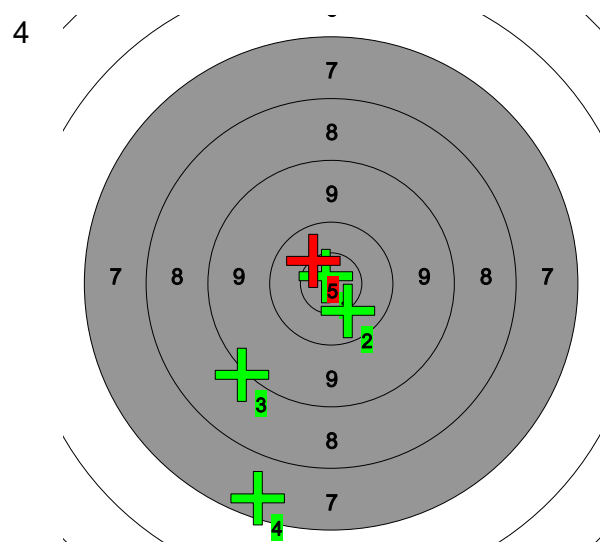

46-3*

10*	10*	9	7	10*					
-----	-----	---	---	-----	--	--	--	--	--

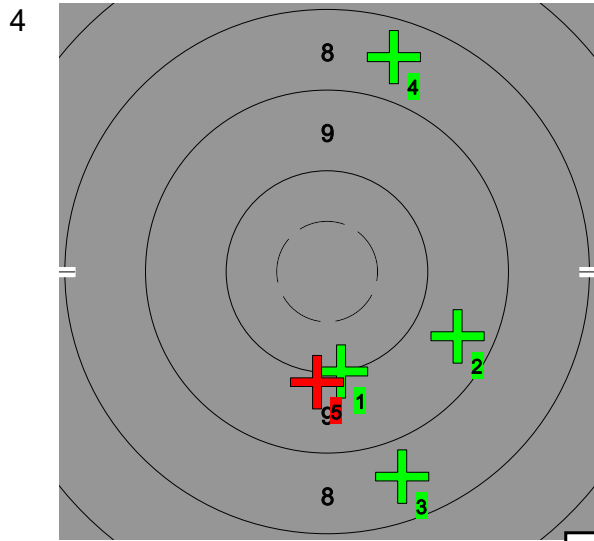

44-0*

10	9	8	8	9					
----	---	---	---	---	--	--	--	--	--

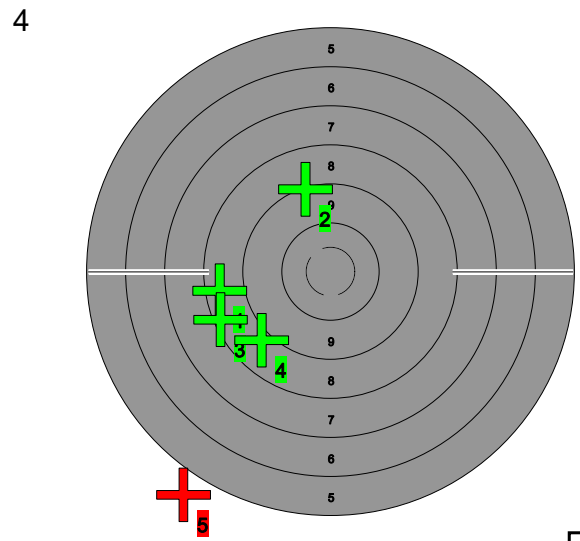

33-0*

8	9	8	8	0					
---	---	---	---	---	--	--	--	--	--

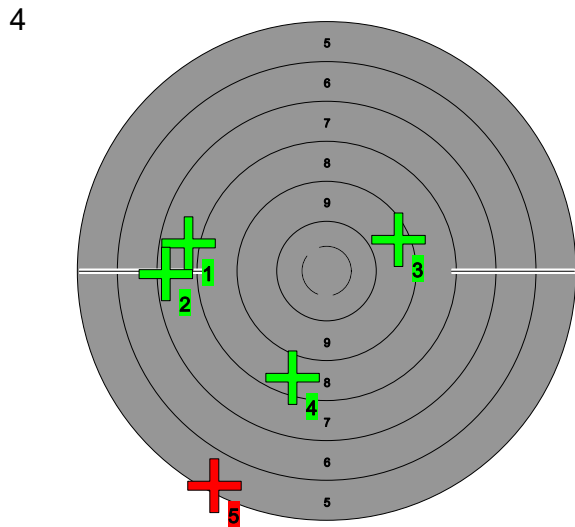

36-0*

7	7	9	8	5					
---	---	---	---	---	--	--	--	--	--

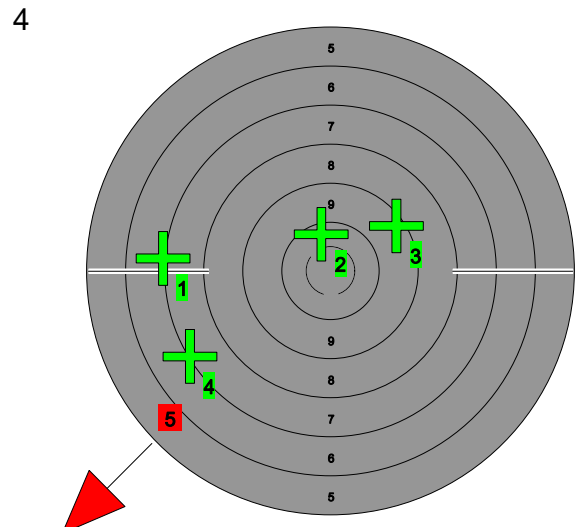

33-0*

7	10	9	7	0					
---	----	---	---	---	--	--	--	--	--

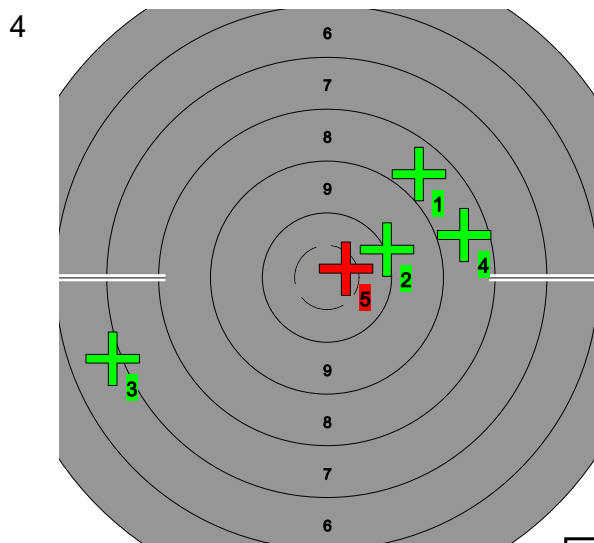

42-1*

8	10	6	8	10*					
---	----	---	---	-----	--	--	--	--	--

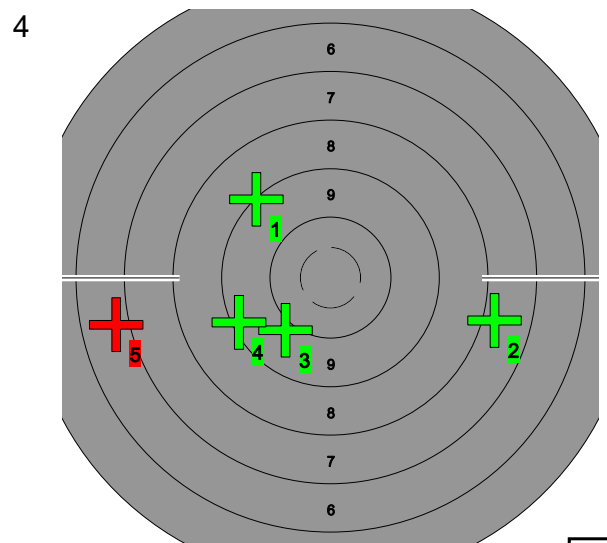

40-0*

9	7	9	9	6					
---	---	---	---	---	--	--	--	--	--

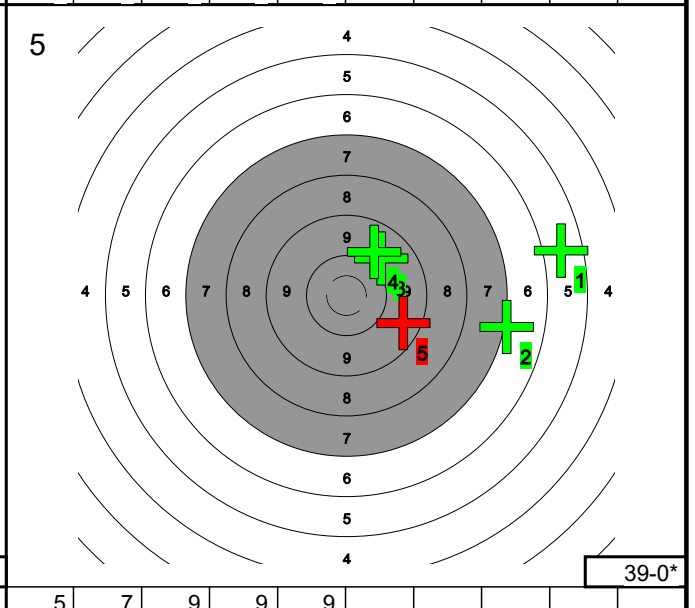
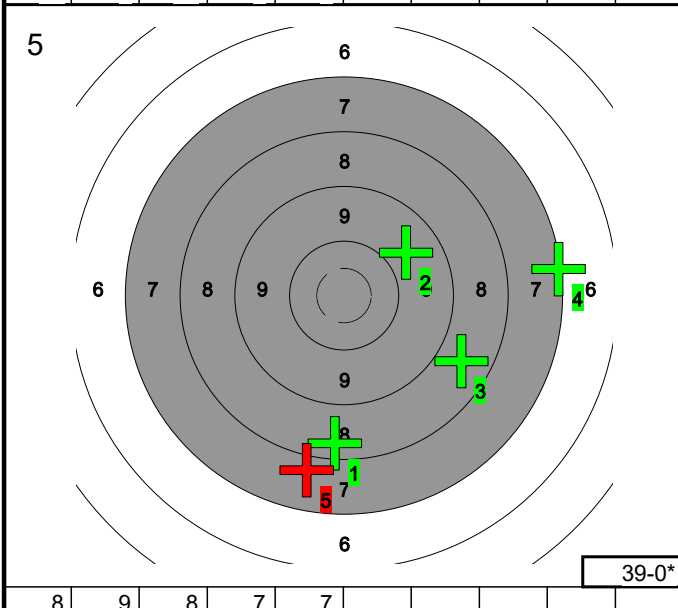
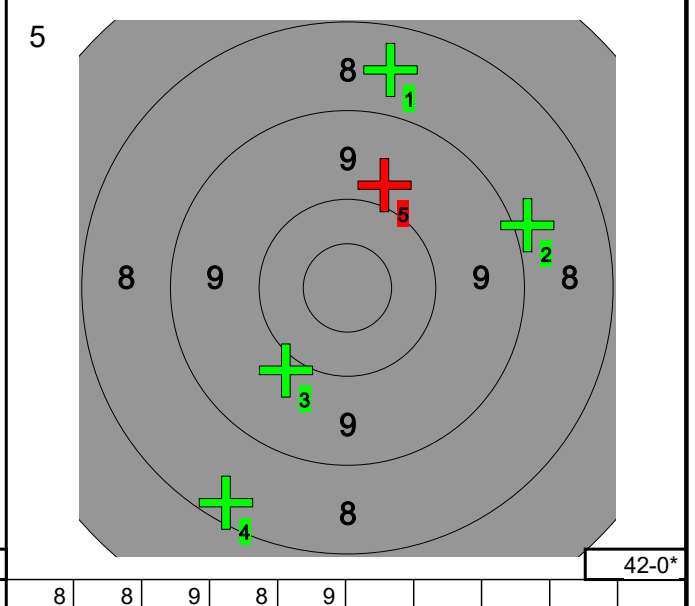
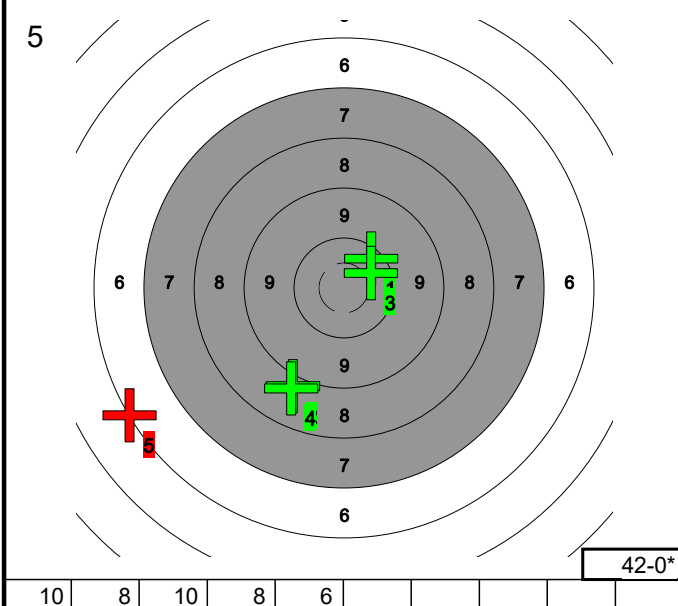
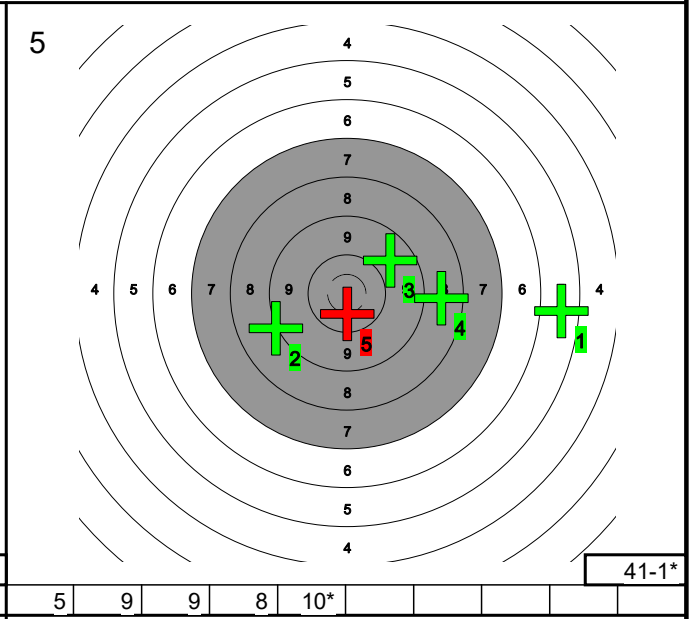
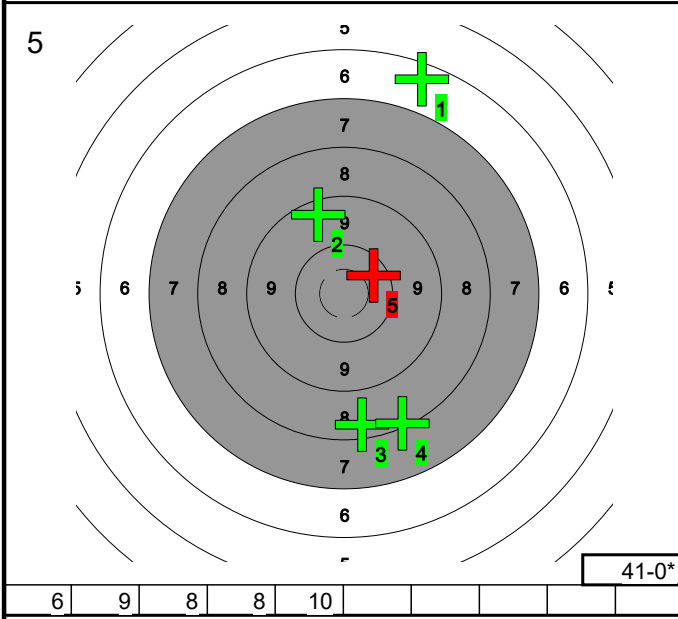



45-1*

10	10*	8	9	8					
----	-----	---	---	---	--	--	--	--	--

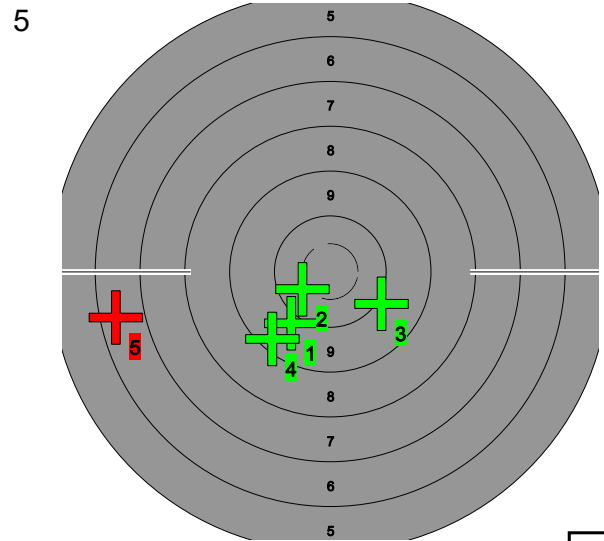

43-0*

9	10	9	9	6					
---	----	---	---	---	--	--	--	--	--

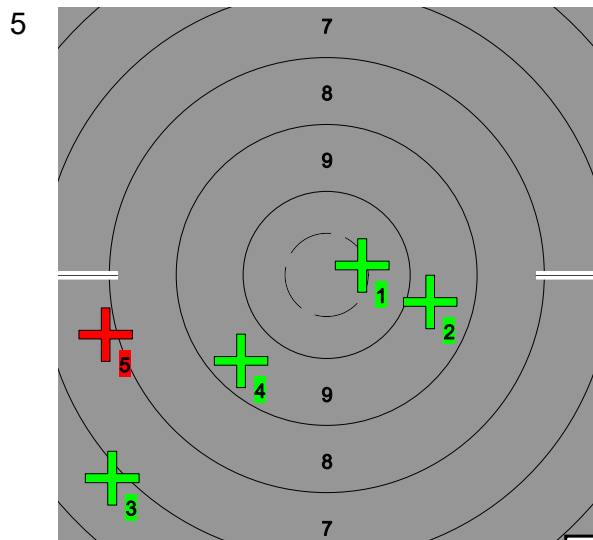

41-1*

10*	9	6	9	7					
-----	---	---	---	---	--	--	--	--	--

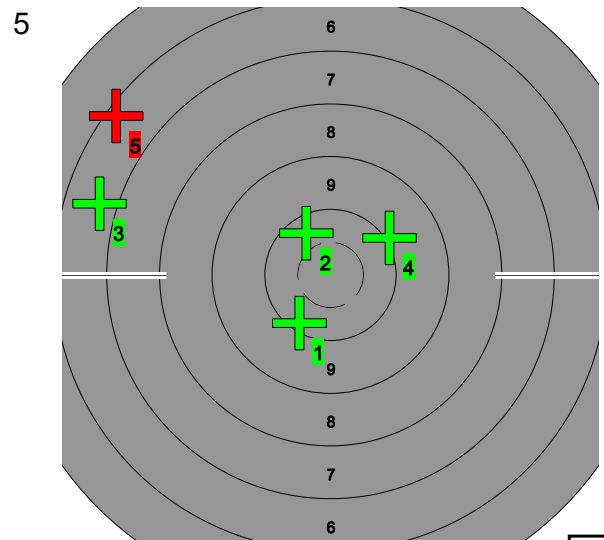

41-0*

10	10	6	9	6					
----	----	---	---	---	--	--	--	--	--

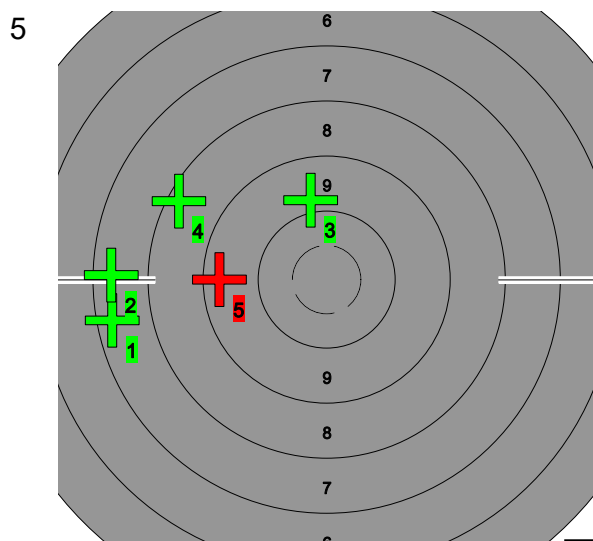

40-0*

7	7	9	8	9					
---	---	---	---	---	--	--	--	--	--

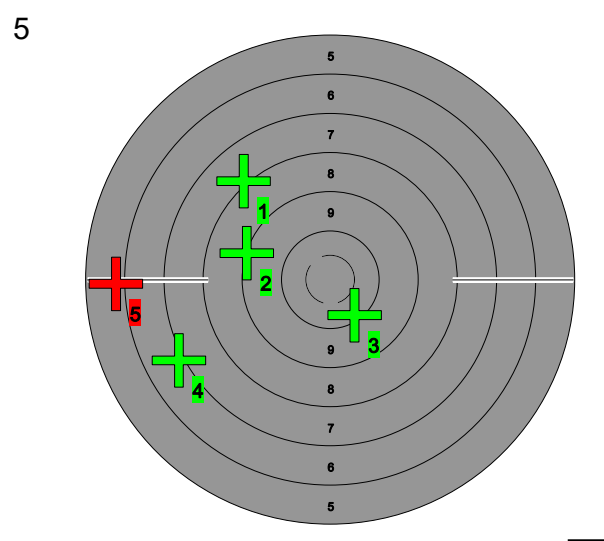

37-0*

7	9	10	6	5					
---	---	----	---	---	--	--	--	--	--

6

38-1*

7	10*	7	8	6											
---	-----	---	---	---	--	--	--	--	--	--	--	--	--	--	--

6

36-1*

0	8	9	10*	9											
---	---	---	-----	---	--	--	--	--	--	--	--	--	--	--	--

6

33-0*

9	7	2	8	7											
---	---	---	---	---	--	--	--	--	--	--	--	--	--	--	--

6

38-1*

7	7	6	8	10*											
---	---	---	---	-----	--	--	--	--	--	--	--	--	--	--	--

6

37-0*

7	7	5	9	9											
---	---	---	---	---	--	--	--	--	--	--	--	--	--	--	--

6

36-1*

6	10	4	10*	6											
---	----	---	-----	---	--	--	--	--	--	--	--	--	--	--	--

6

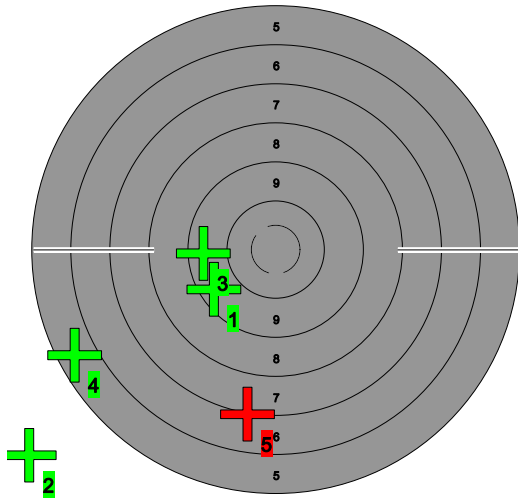

30-0*

9 0 9 5 7

6

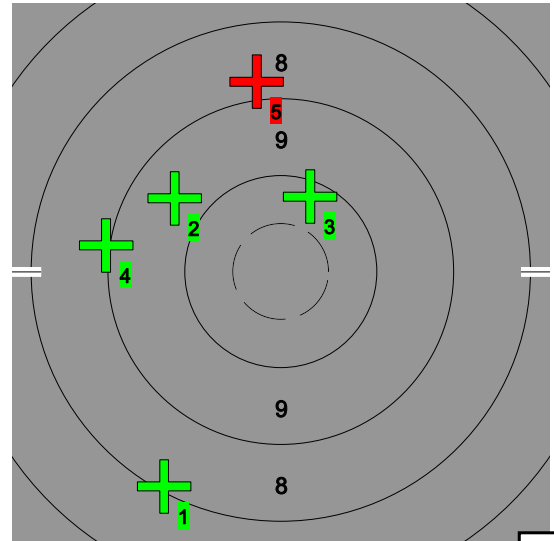

44-0*

8 9 10 9 8

6

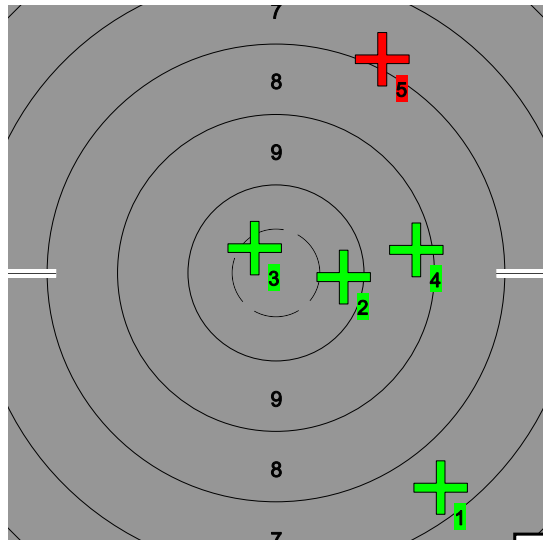

43-1*

7 10 10* 9 7

6

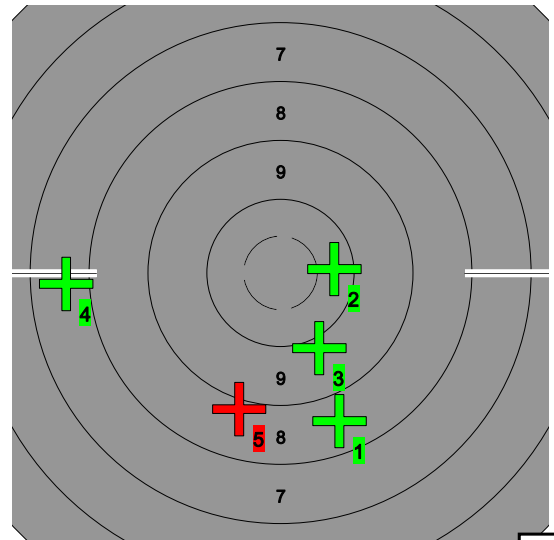

42-0*

8 10 9 7 8

6

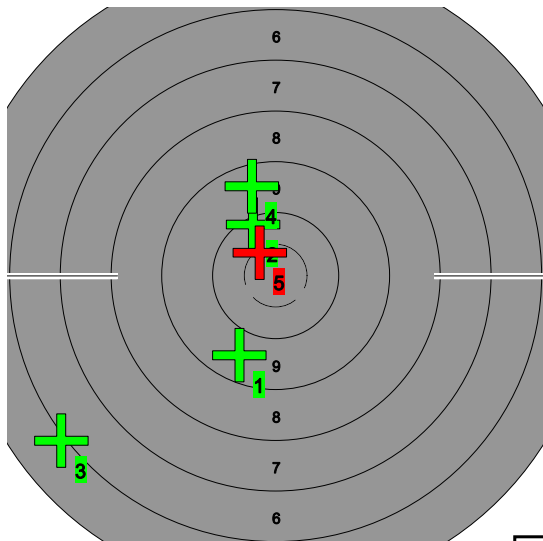

43-1*

9 10 5 9 10*

6

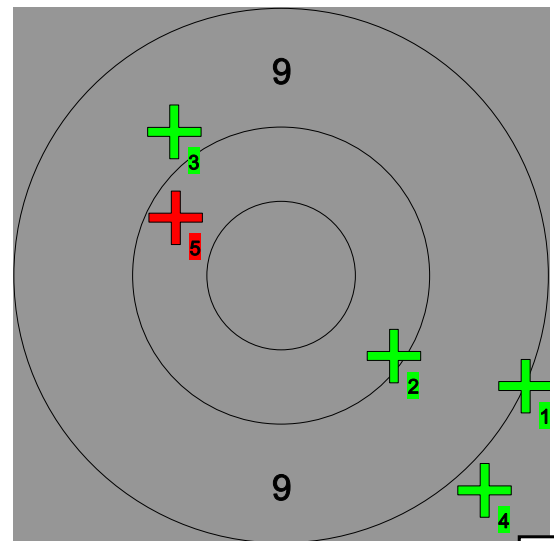

46-0*

9 10 9 8 10

7

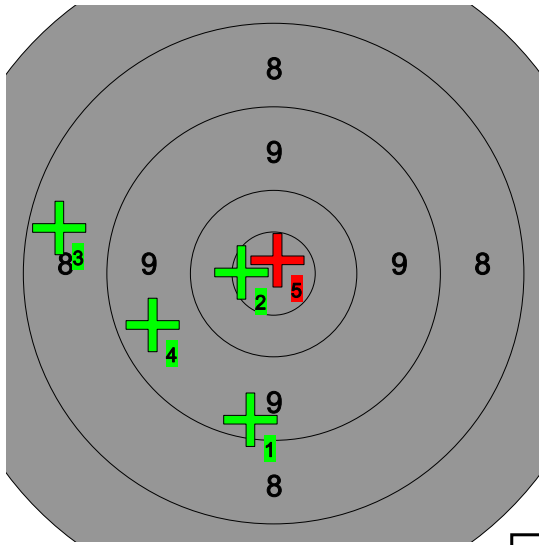

46-2*

9	10*	8	9	10*															
---	-----	---	---	-----	--	--	--	--	--	--	--	--	--	--	--	--	--	--	--

7

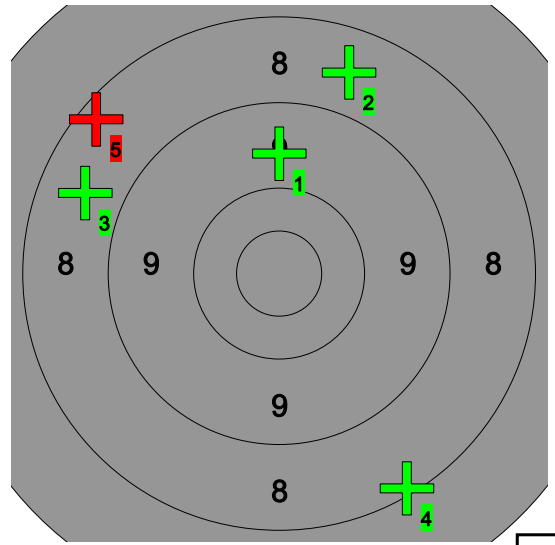

41-0*

9	8	8	8	8															
---	---	---	---	---	--	--	--	--	--	--	--	--	--	--	--	--	--	--	--

7

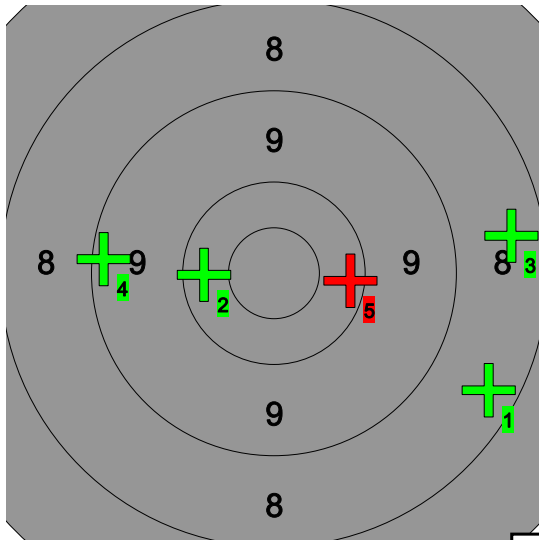

45-0*

8	10	8	9	10															
---	----	---	---	----	--	--	--	--	--	--	--	--	--	--	--	--	--	--	--

7

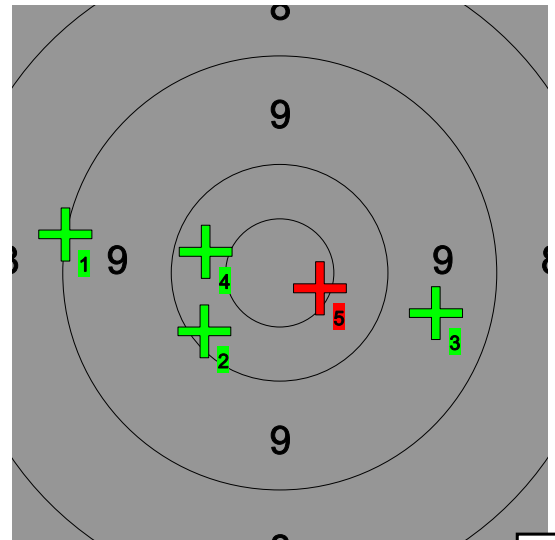

48-1*

9	10	9	10	10*															
---	----	---	----	-----	--	--	--	--	--	--	--	--	--	--	--	--	--	--	--

7

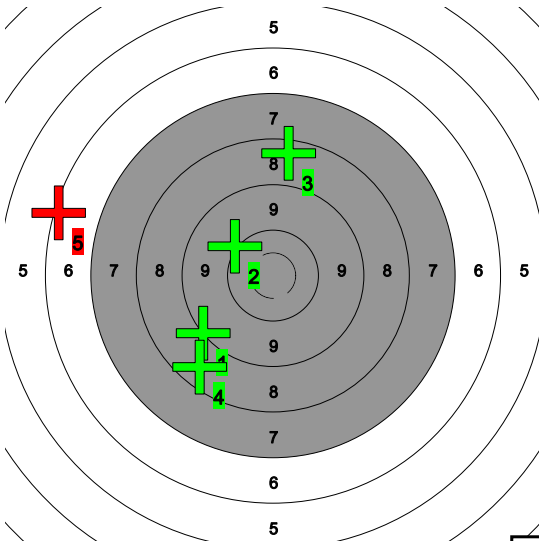

41-0*

9	10	8	8	6															
---	----	---	---	---	--	--	--	--	--	--	--	--	--	--	--	--	--	--	--

7

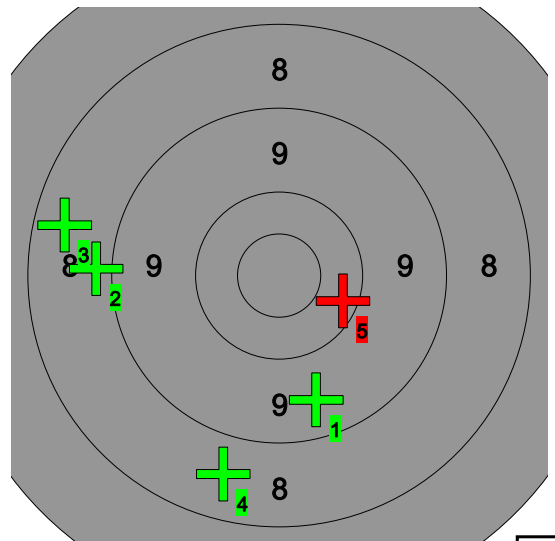

43-0*

9	8	8	8	10															
---	---	---	---	----	--	--	--	--	--	--	--	--	--	--	--	--	--	--	--

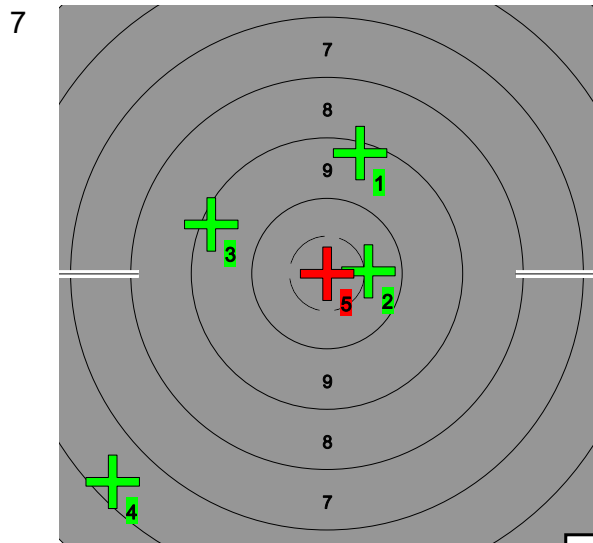

34-1*

9 10* 9 6 0

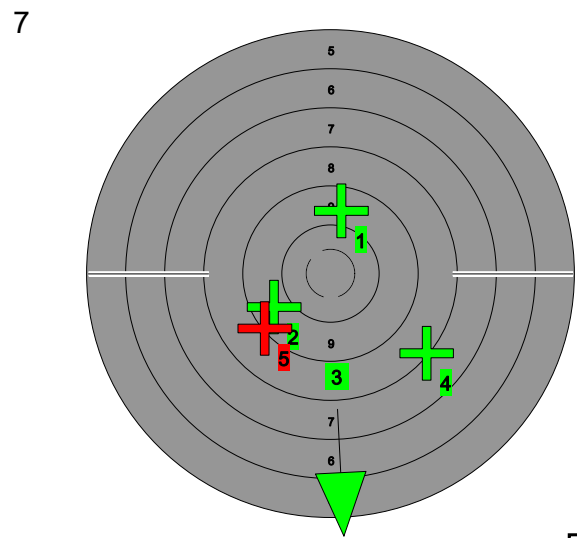

35-0*

9 9 0 8 9

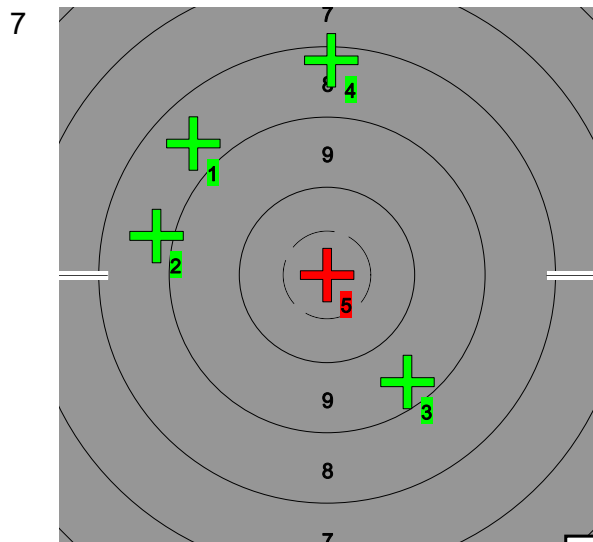

33-0*

8 8 9 8 0

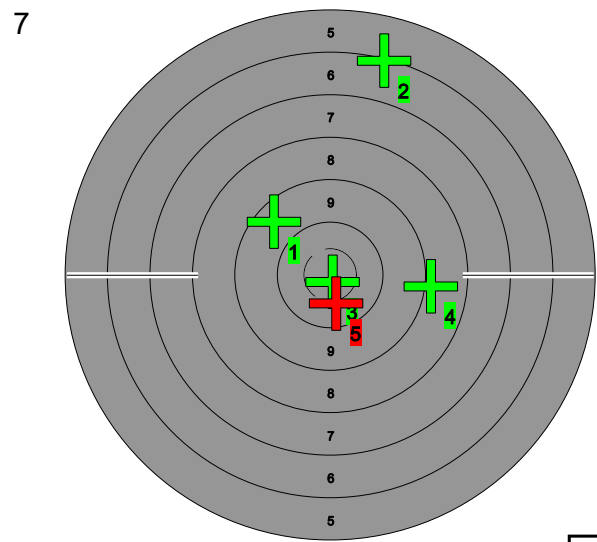

43-2*

9 6 10* 8 10*

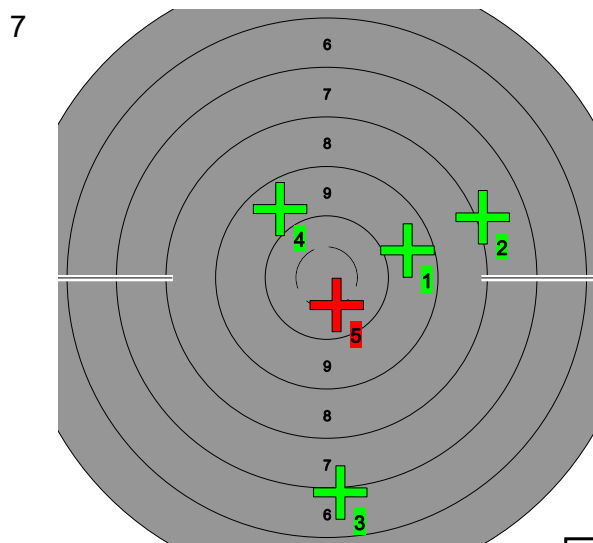

41-1*

9 7 6 9 10*

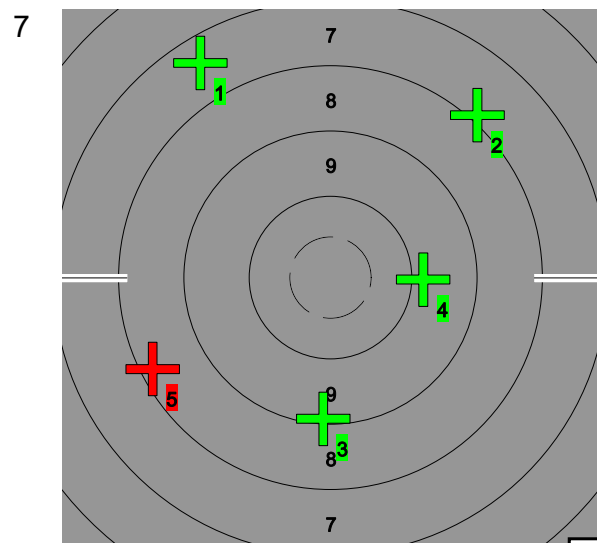

40-0*

7 7 9 9 8

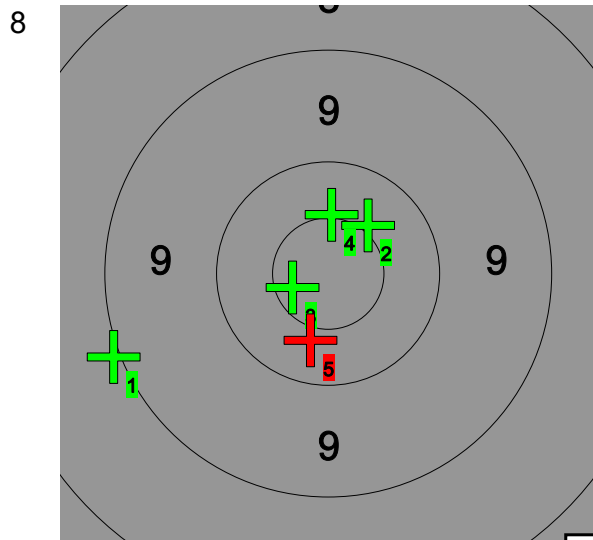

49-3*

9	10*	10*	10*	10						
---	-----	-----	-----	----	--	--	--	--	--	--

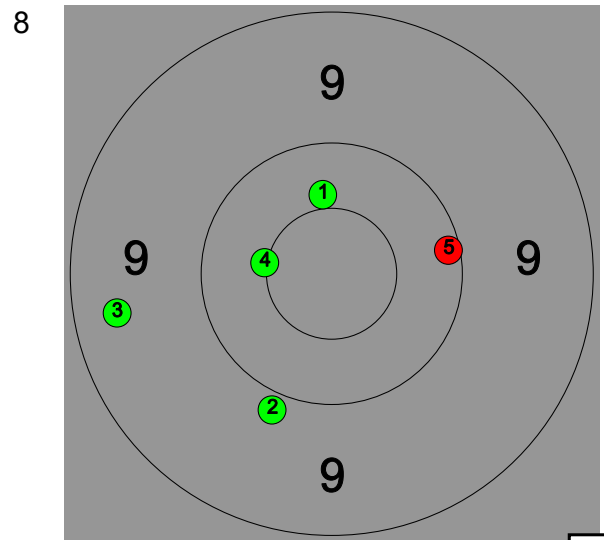

48-2*

10*	9	9	10*	10						
-----	---	---	-----	----	--	--	--	--	--	--

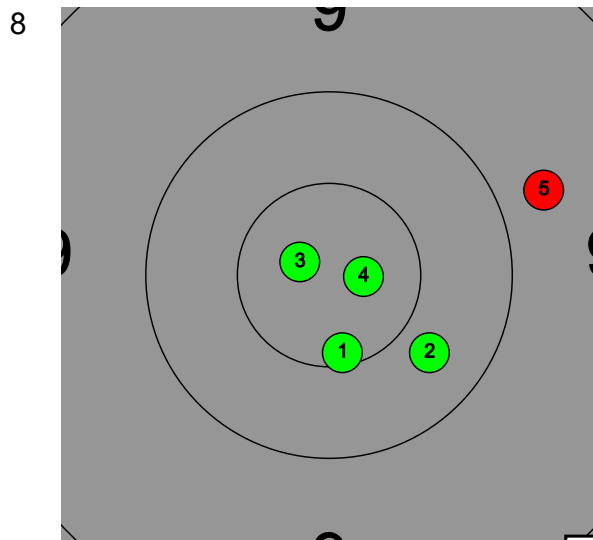

49-3*

10*	10	10*	10*	9						
-----	----	-----	-----	---	--	--	--	--	--	--

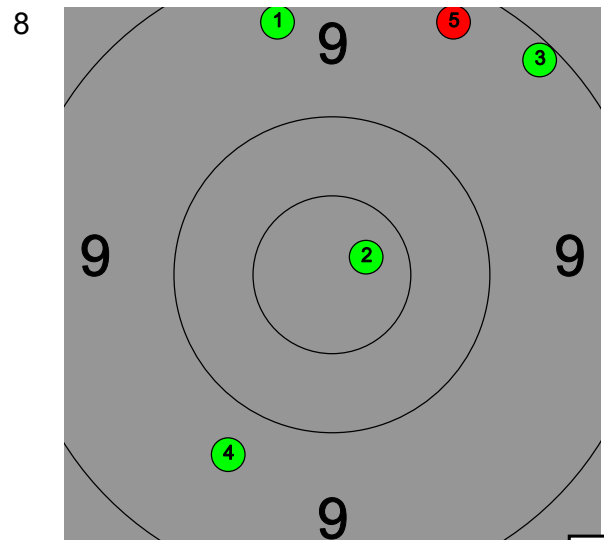

46-1*

9	10*	9	9	9						
---	-----	---	---	---	--	--	--	--	--	--

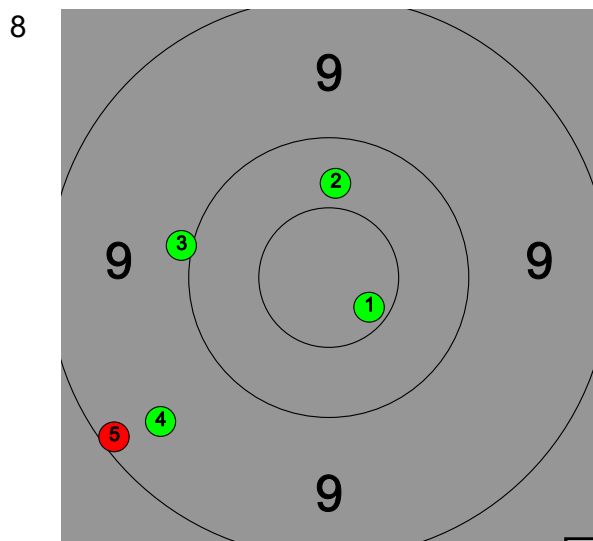

48-1*

10*	10	10	9	9						
-----	----	----	---	---	--	--	--	--	--	--

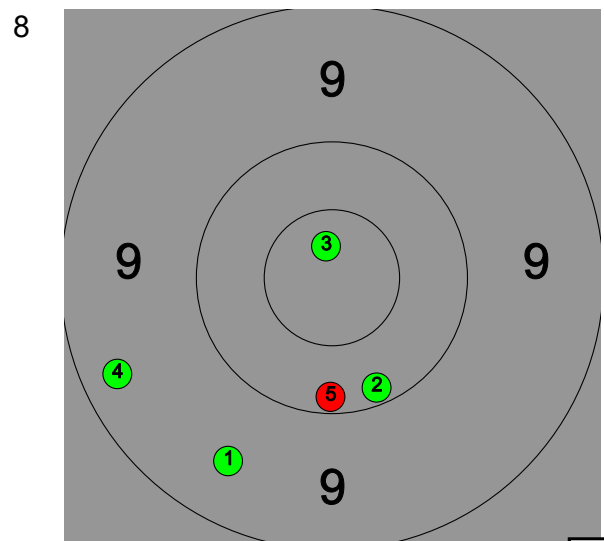

48-1*

9	10	10*	9	10						
---	----	-----	---	----	--	--	--	--	--	--

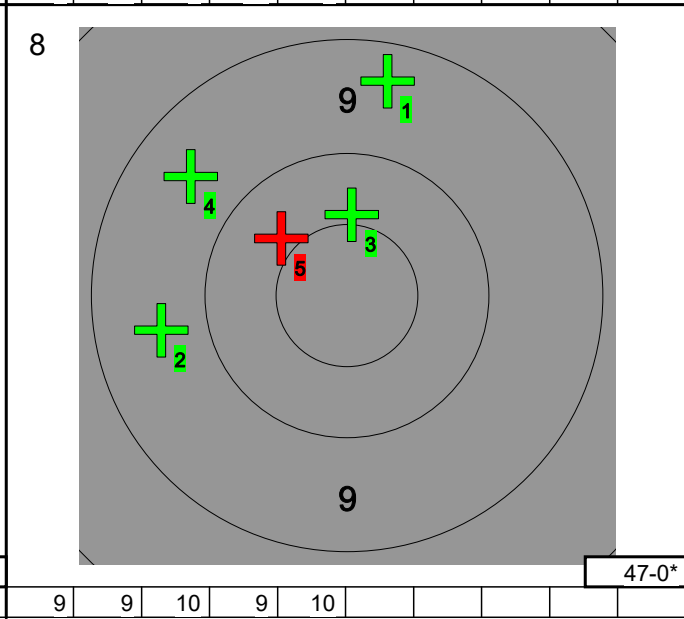
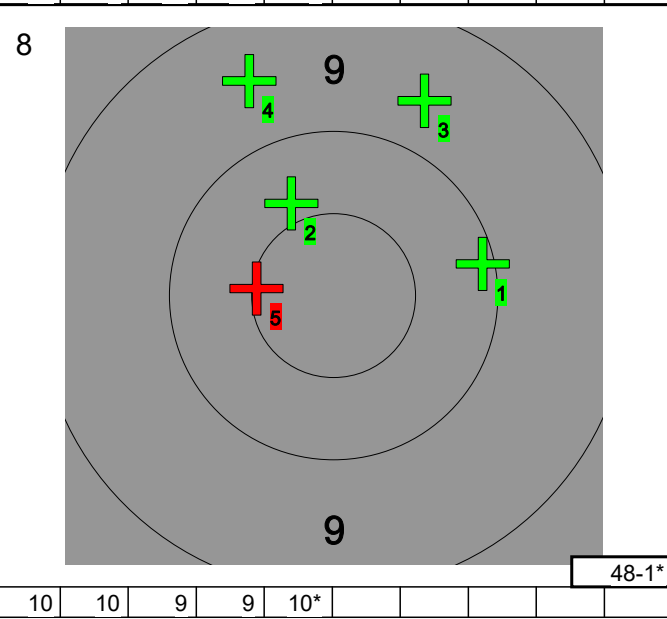
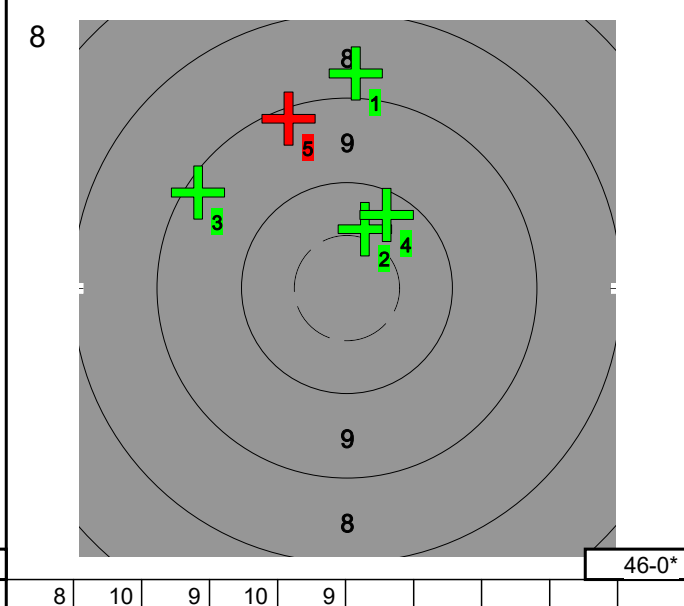
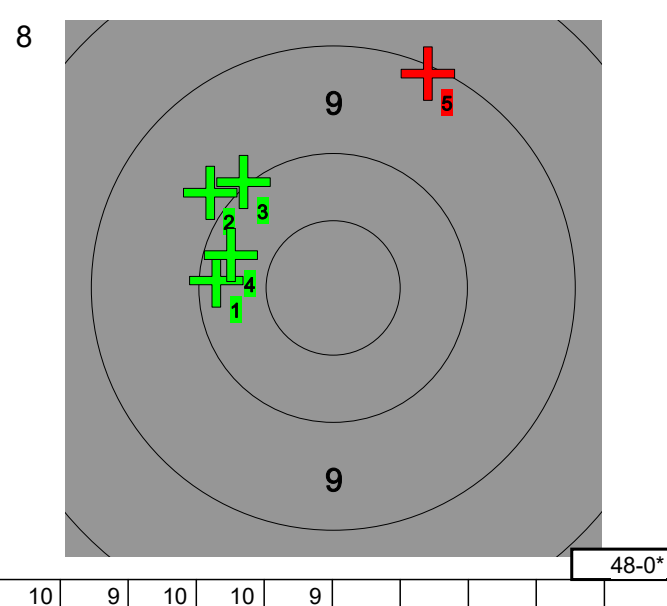
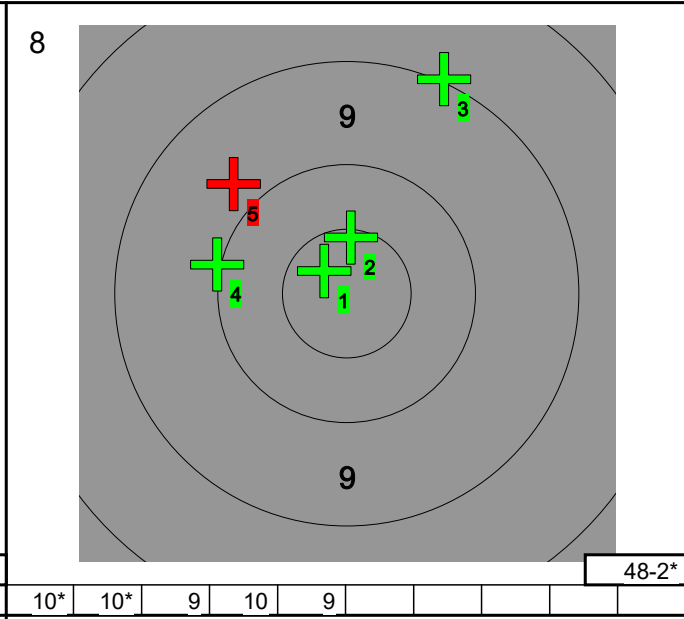
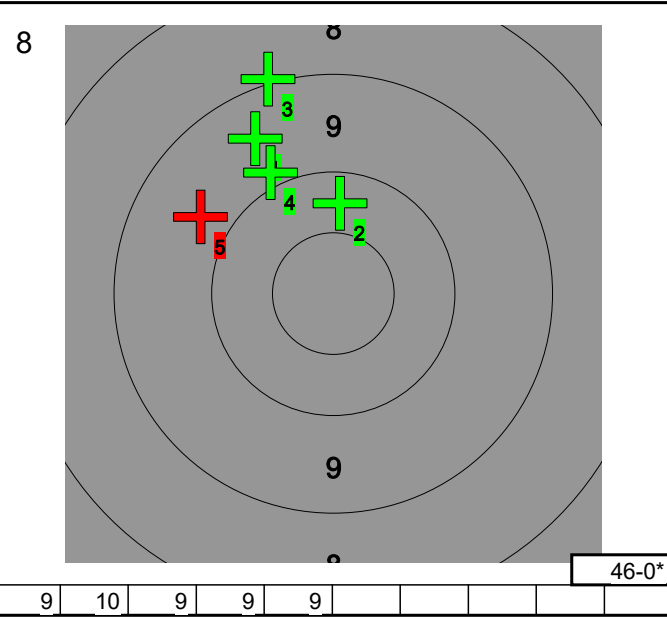

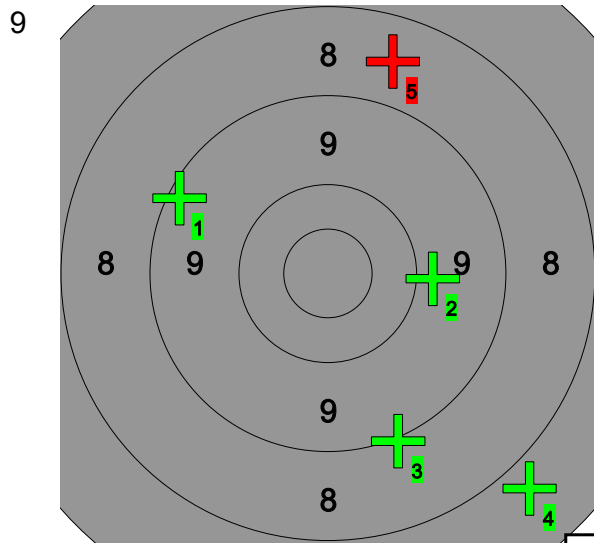

42-0*

9	9	9	7	8					
---	---	---	---	---	--	--	--	--	--

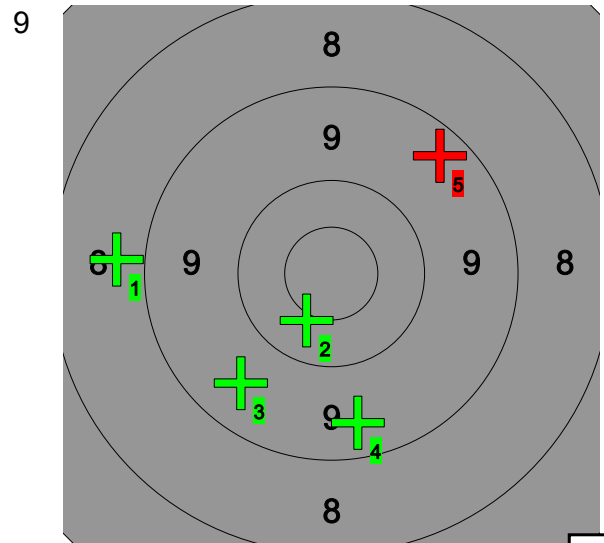

45-1*

8	10*	9	9	9					
---	-----	---	---	---	--	--	--	--	--

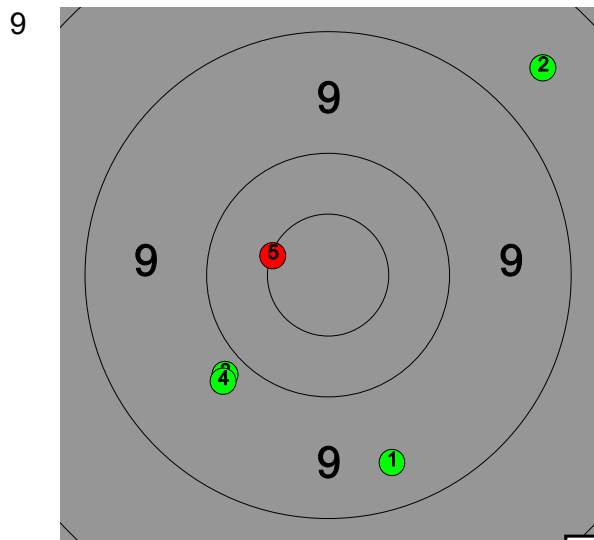

45-1*

9	8	9	9	10*					
---	---	---	---	-----	--	--	--	--	--

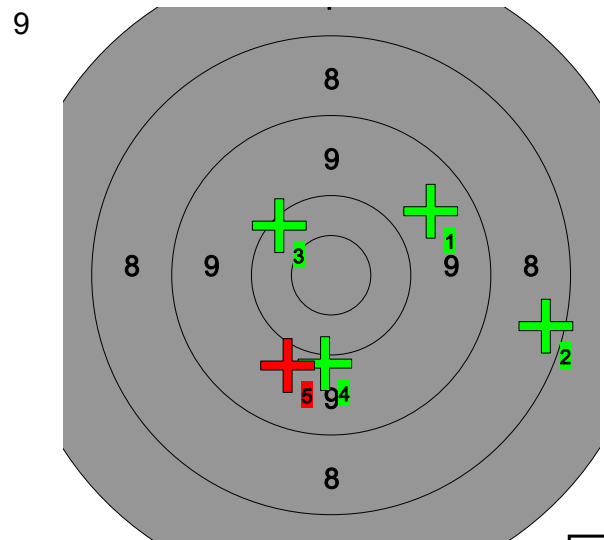

46-0*

9	8	10	10	9					
---	---	----	----	---	--	--	--	--	--



46-0*

10	9	9	8	10					
----	---	---	---	----	--	--	--	--	--

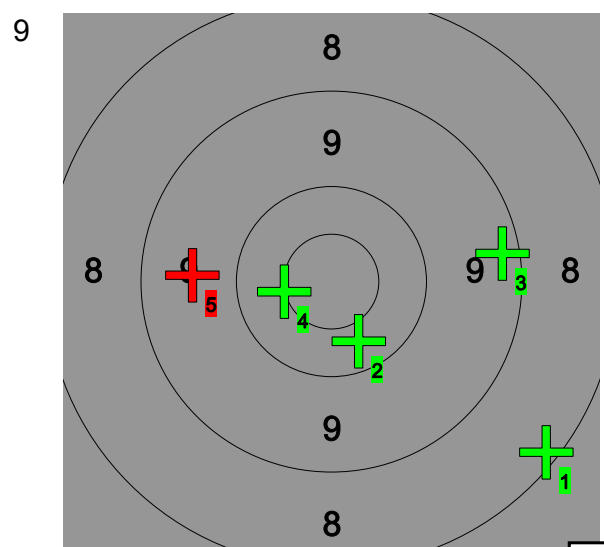

46-1*

8	10	9	10*	9					
---	----	---	-----	---	--	--	--	--	--

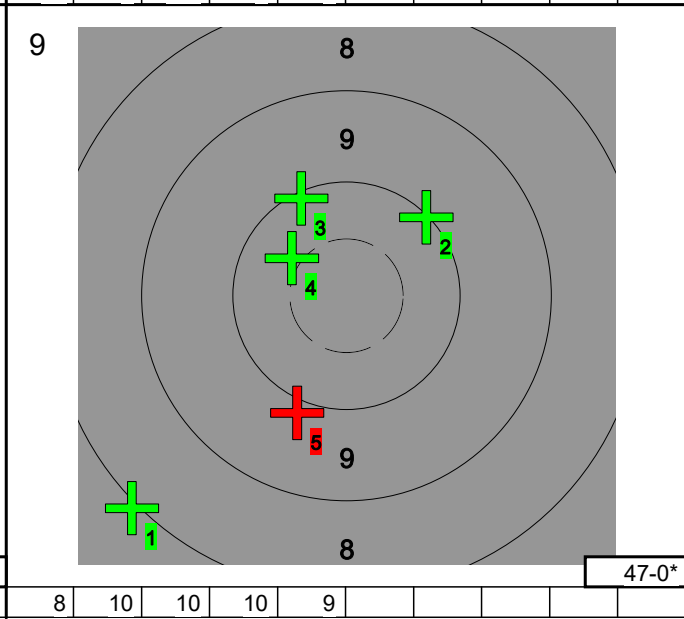
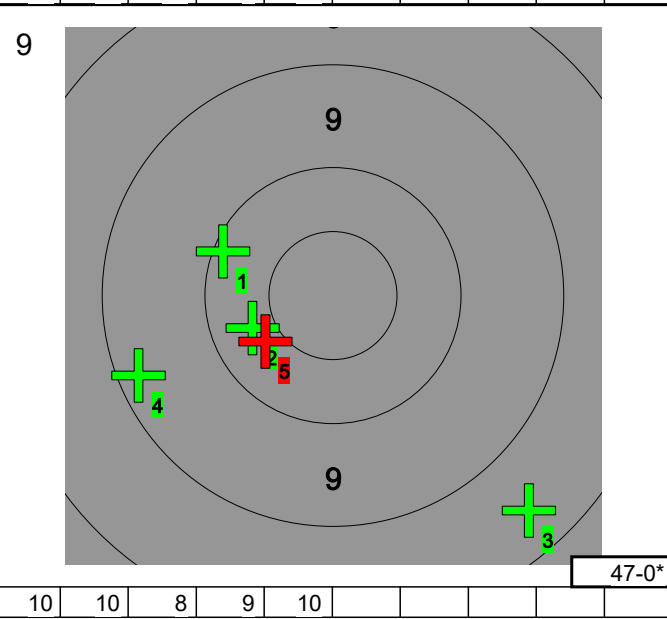
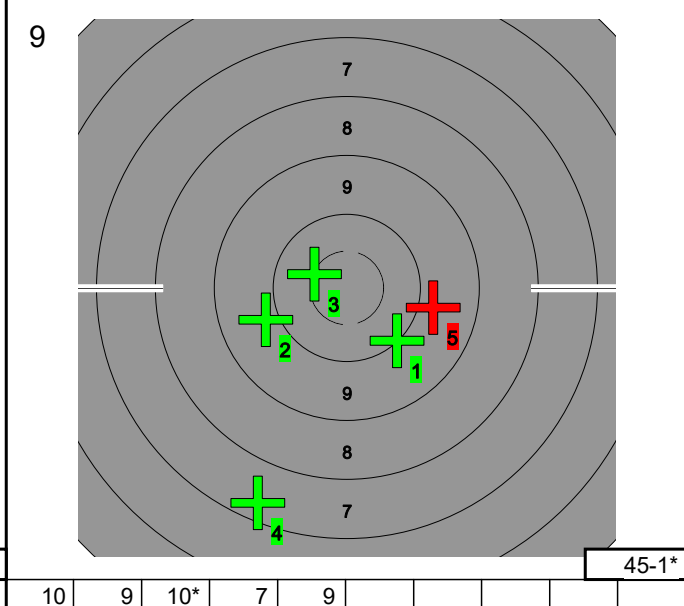
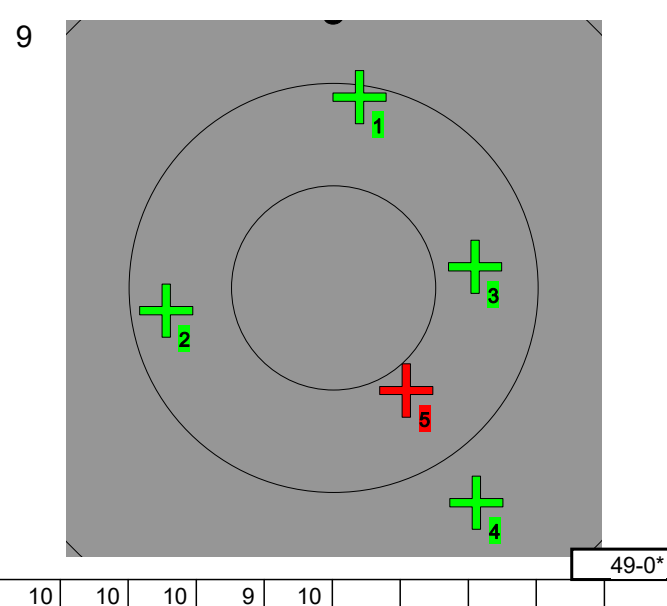
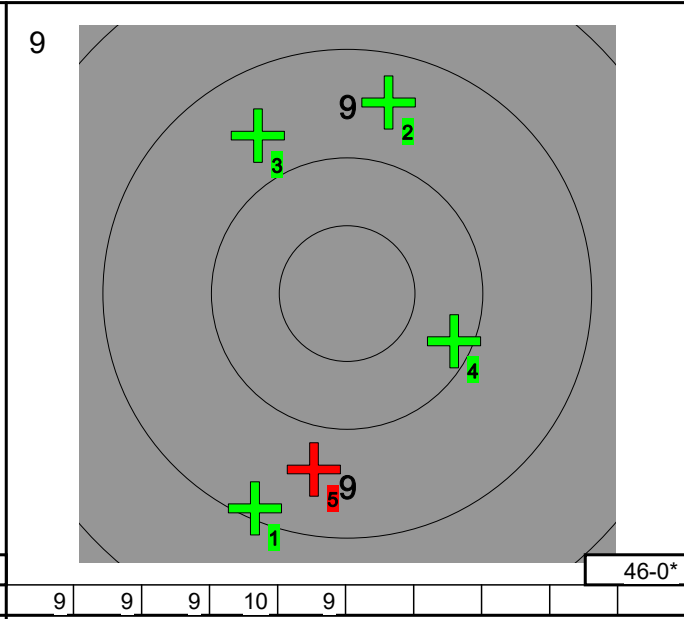
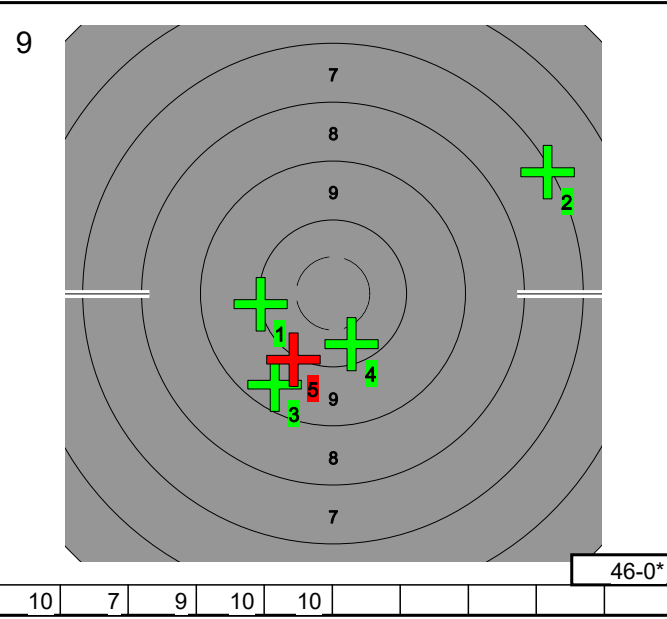

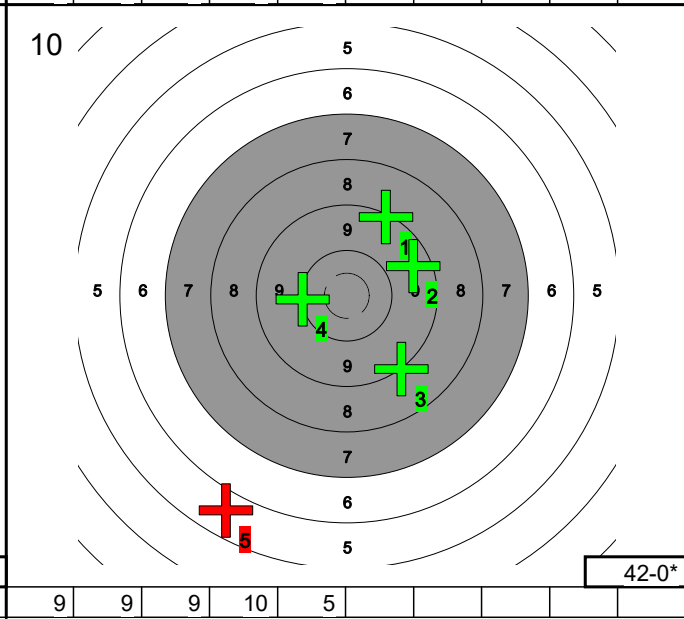
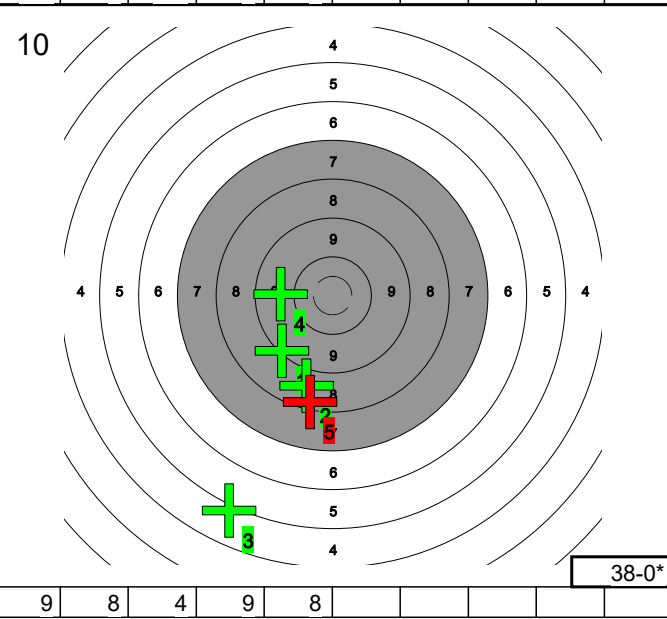
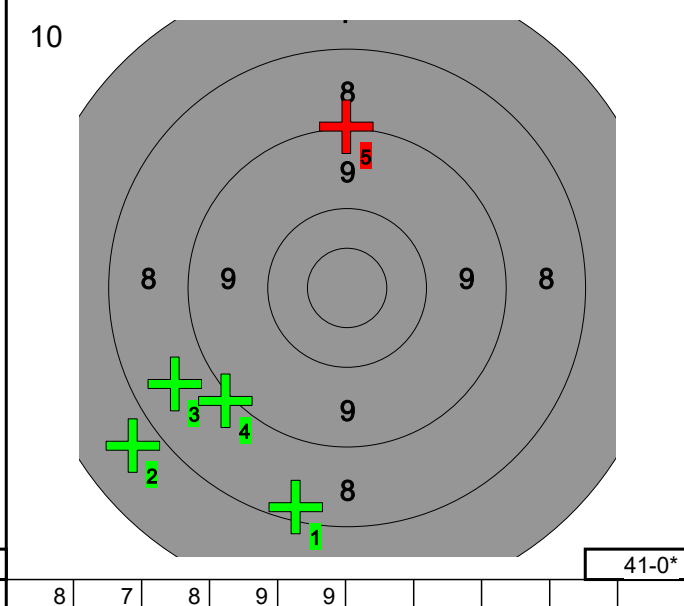
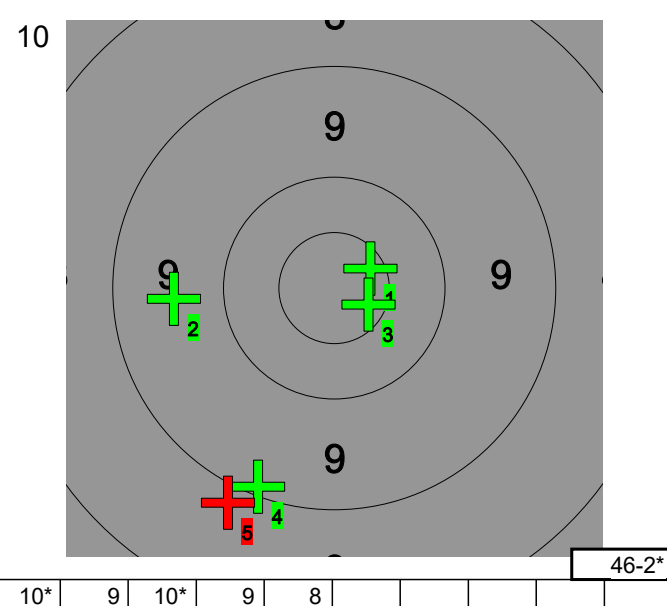
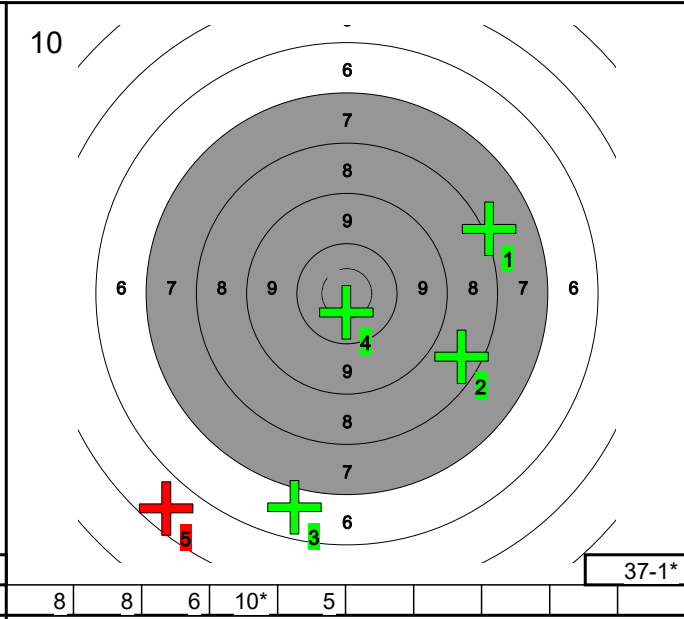
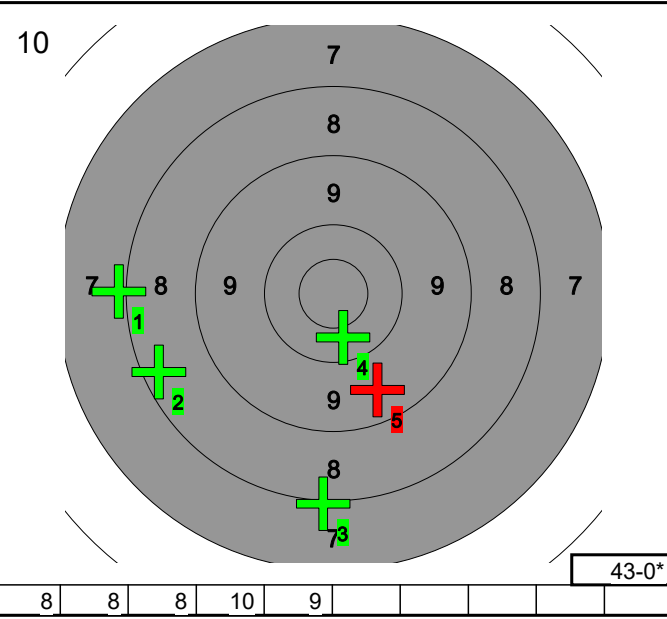

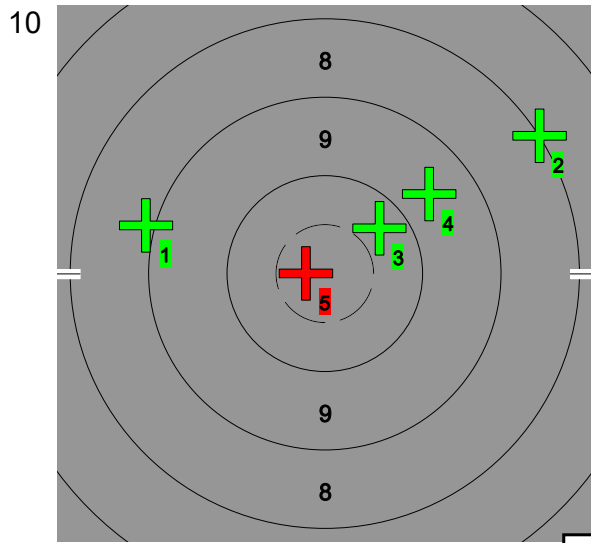

45-1*

8	8	10	9	10*					
---	---	----	---	-----	--	--	--	--	--

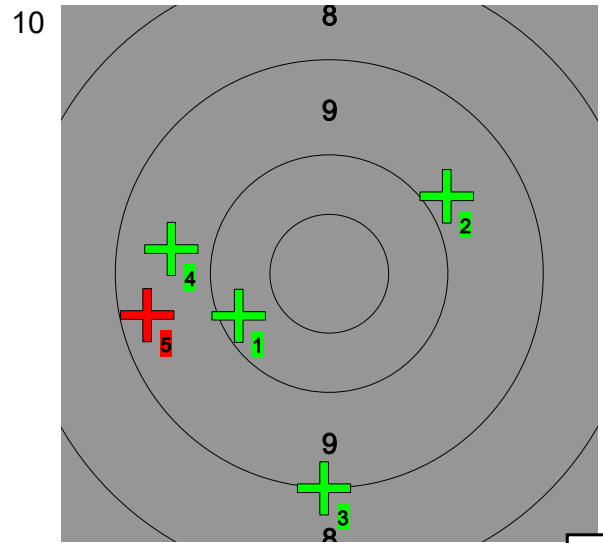

46-0*

10	9	9	9	9					
----	---	---	---	---	--	--	--	--	--

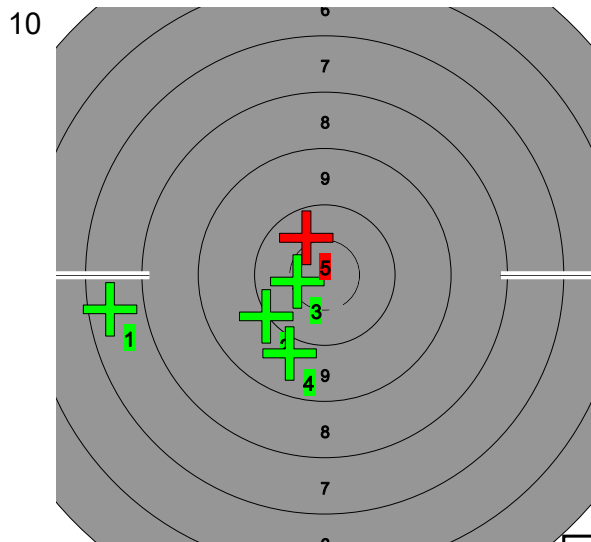

46-1*

7	10	10*	9	10					
---	----	-----	---	----	--	--	--	--	--

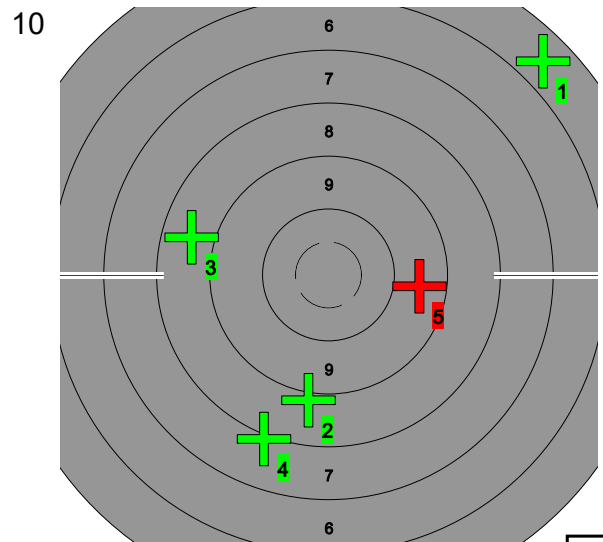

37-0*

5	8	8	7	9					
---	---	---	---	---	--	--	--	--	--

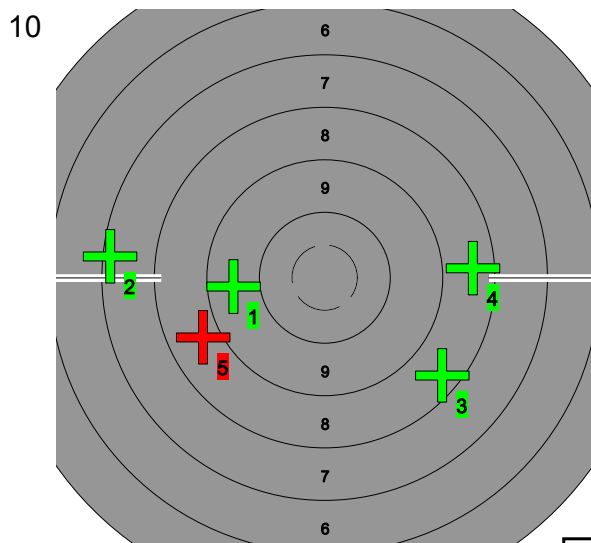

40-0*

9	7	8	8	8					
---	---	---	---	---	--	--	--	--	--

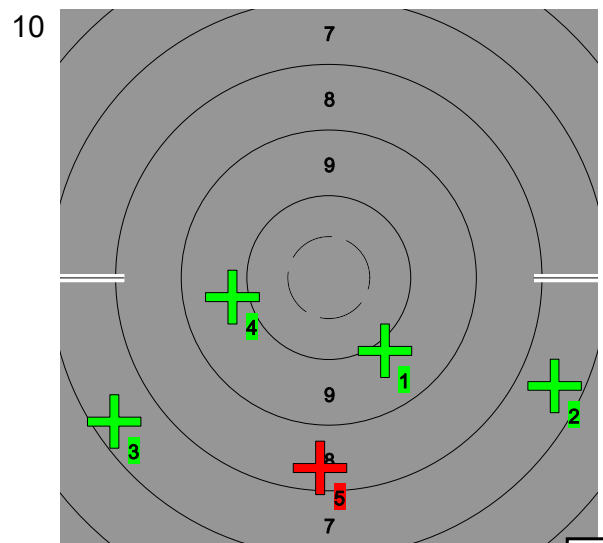

40-0*

9	7	7	9	8					
---	---	---	---	---	--	--	--	--	--

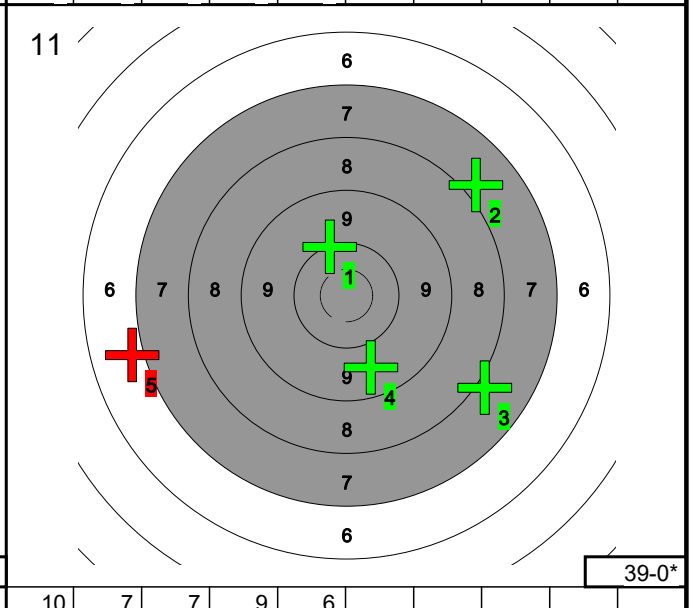
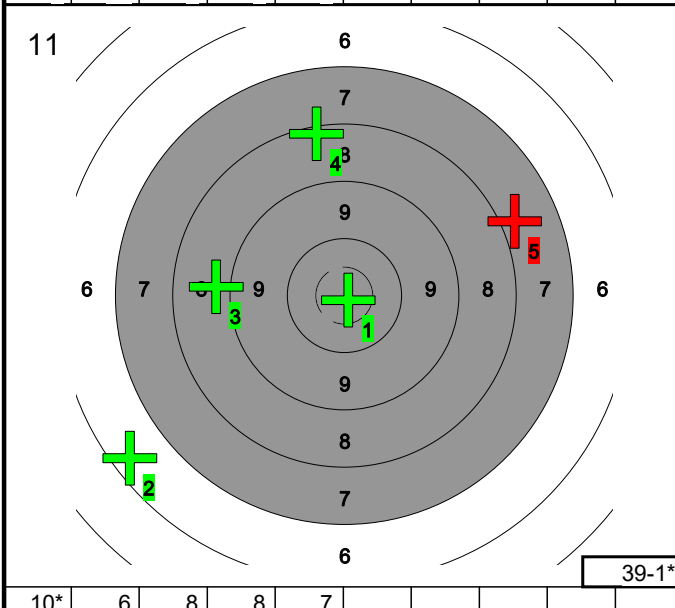
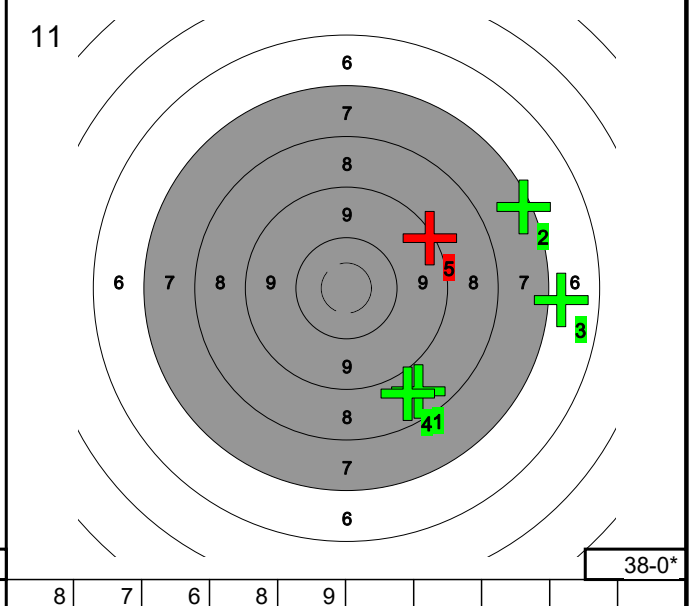
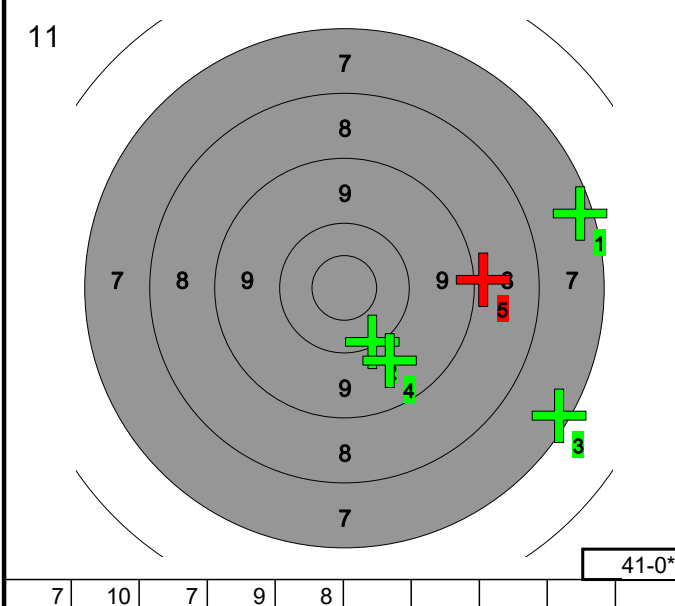
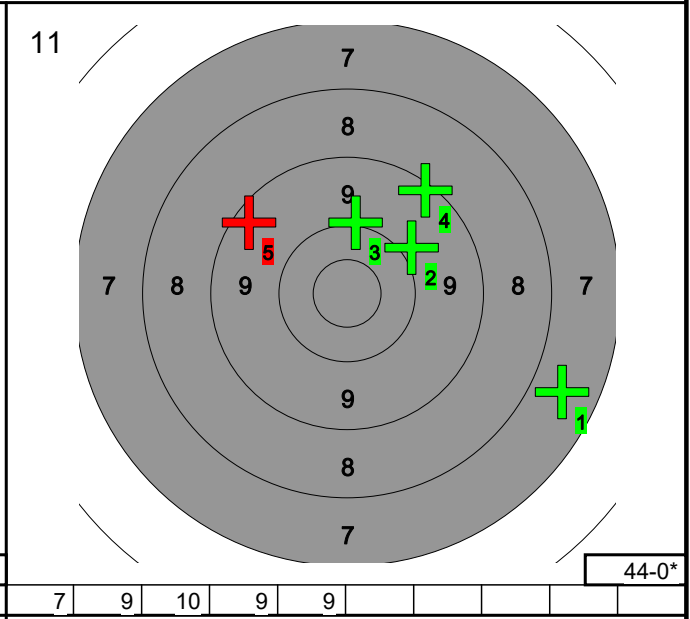
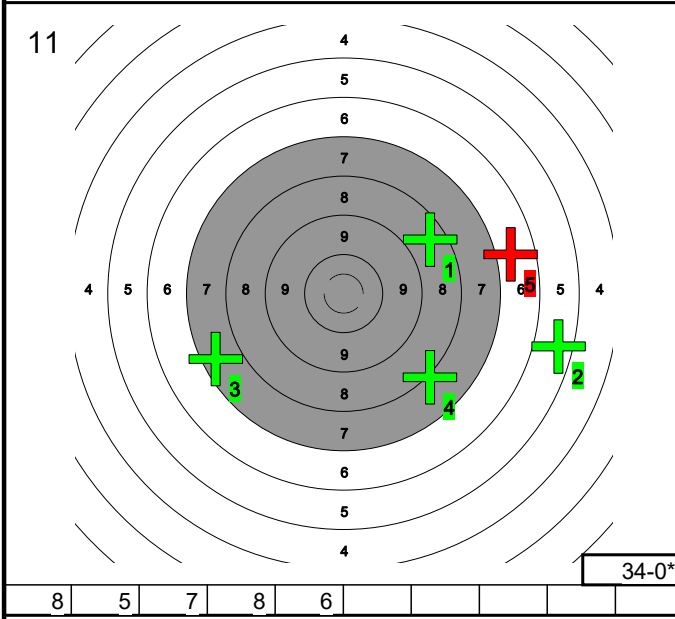

11

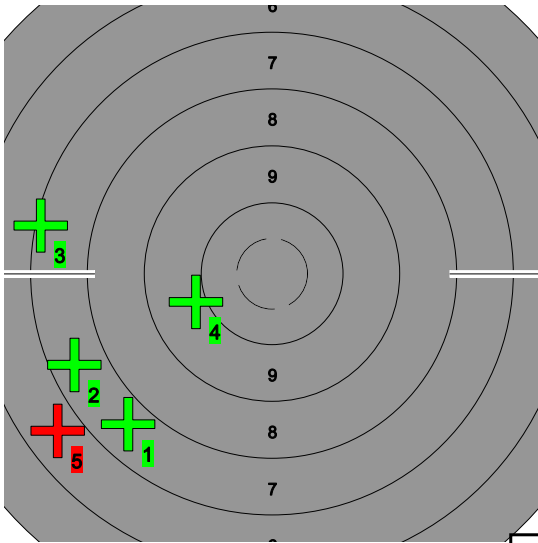

36-0*

7	7	7	9	6					
---	---	---	---	---	--	--	--	--	--

11

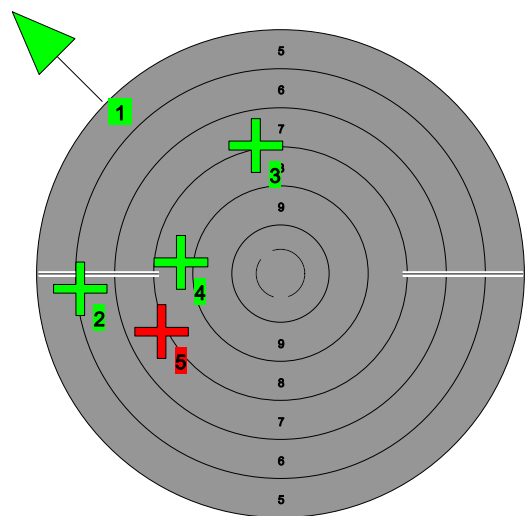

28-0*

0	6	7	8	7					
---	---	---	---	---	--	--	--	--	--

11

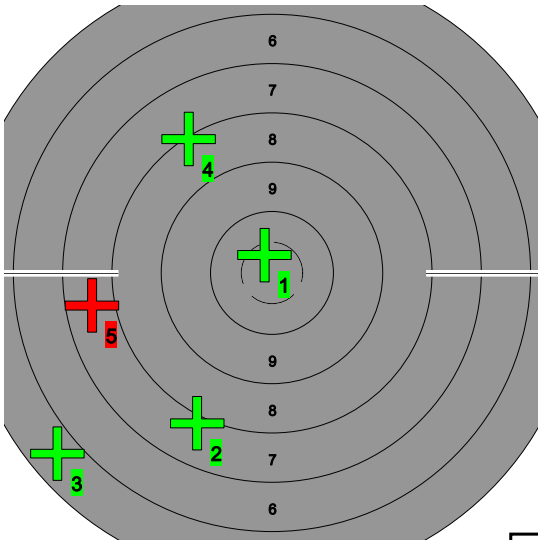

37-1*

10*	7	5	8	7					
-----	---	---	---	---	--	--	--	--	--

11

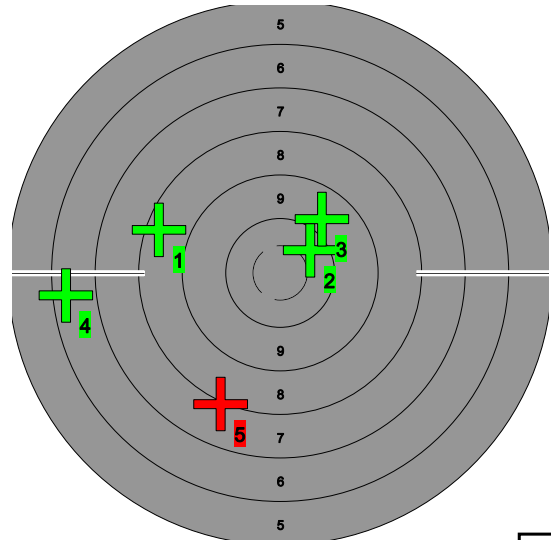

41-0*

8	10	9	6	8					
---	----	---	---	---	--	--	--	--	--

11

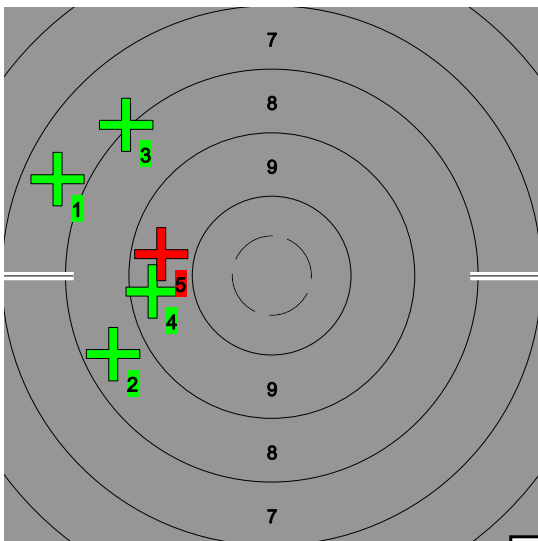

41-0*

7	8	8	9	9					
---	---	---	---	---	--	--	--	--	--

11

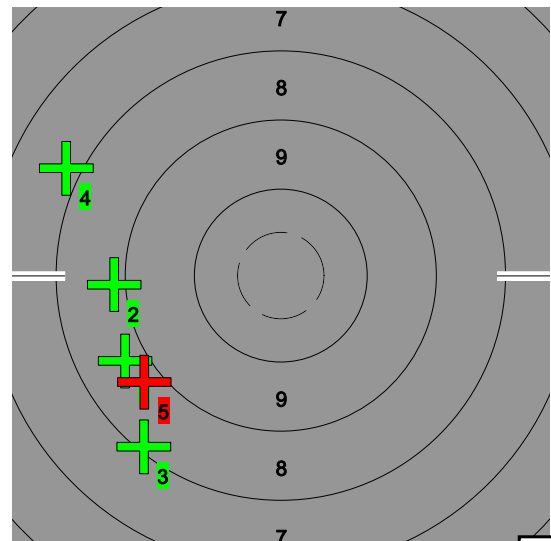

39-0*

8	8	8	7	8					
---	---	---	---	---	--	--	--	--	--

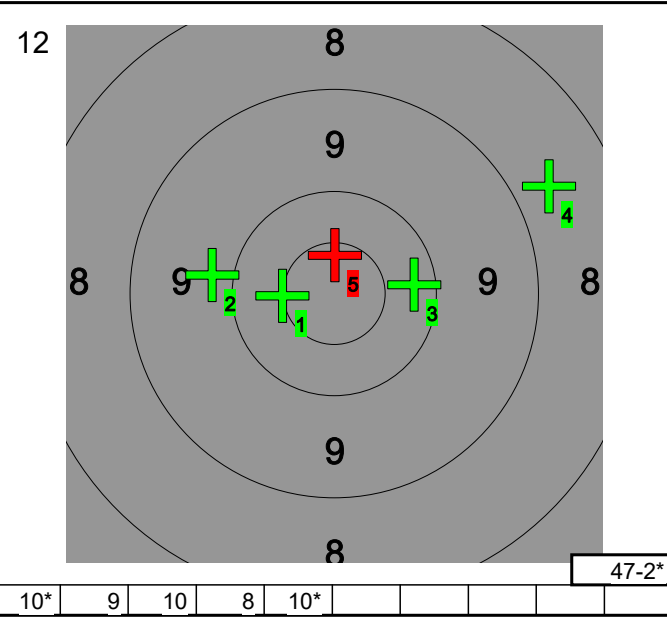

10*	9	10	8	10*					
-----	---	----	---	-----	--	--	--	--	--

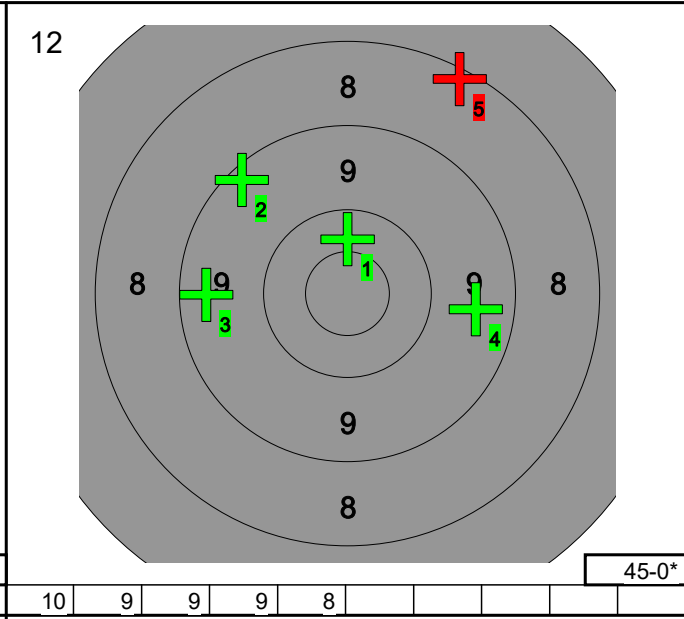

10	9	9	9	8					
----	---	---	---	---	--	--	--	--	--

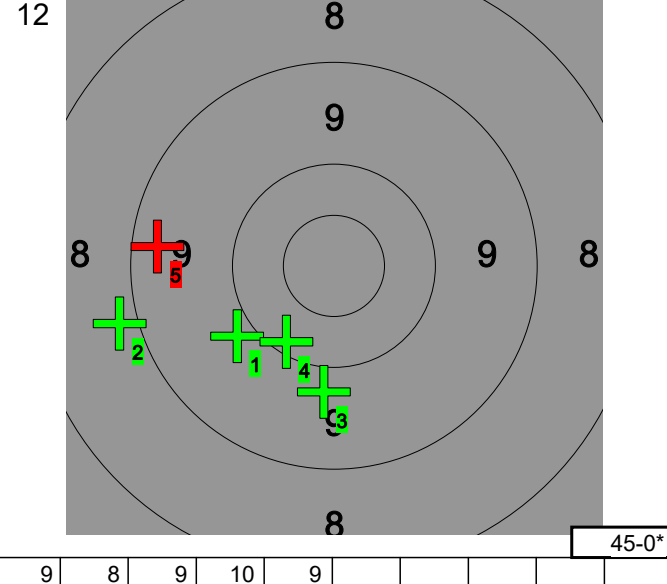

9	8	9	10	9					
---	---	---	----	---	--	--	--	--	--

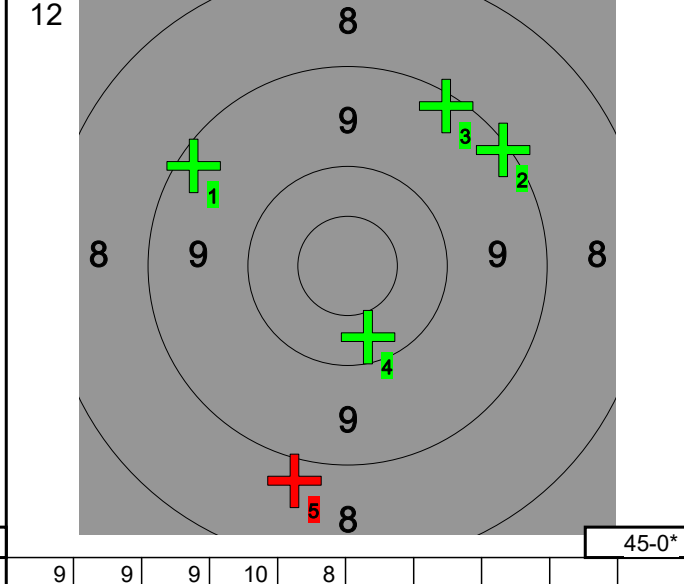

9	9	9	10	8					
---	---	---	----	---	--	--	--	--	--

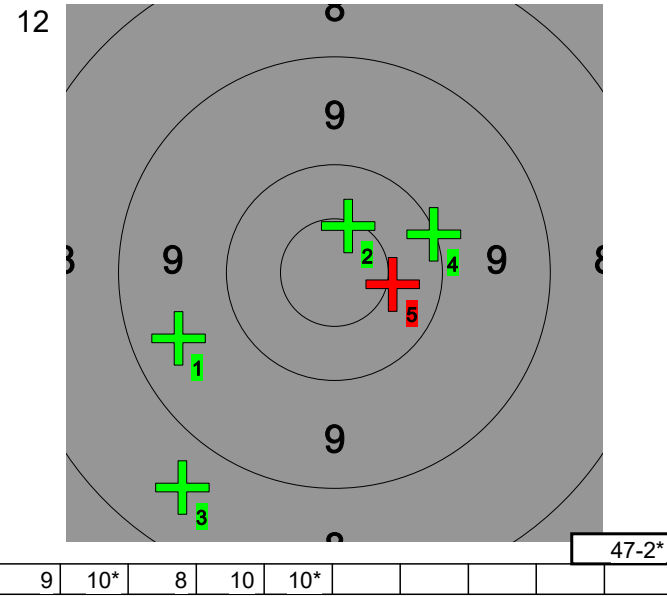

9	10*	8	10	10*					
---	-----	---	----	-----	--	--	--	--	--

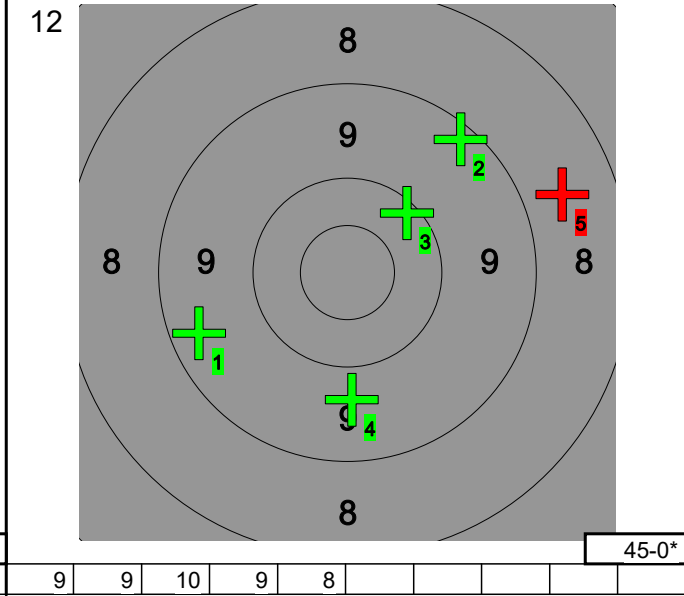

9	9	10	9	8					
---	---	----	---	---	--	--	--	--	--

12

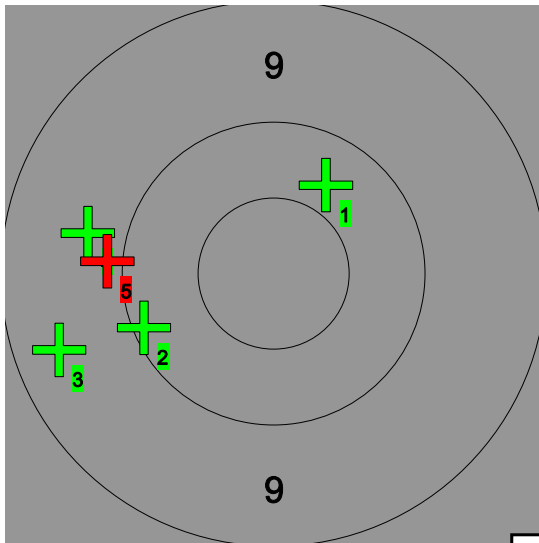

47-0*

10 10 9 9 9

12

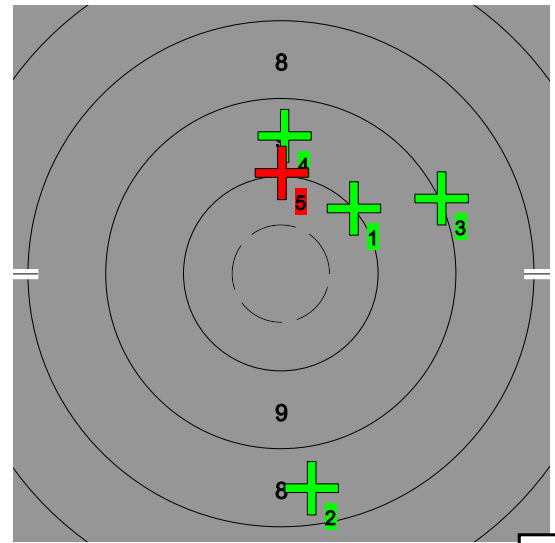

46-0*

10 8 9 9 10

12

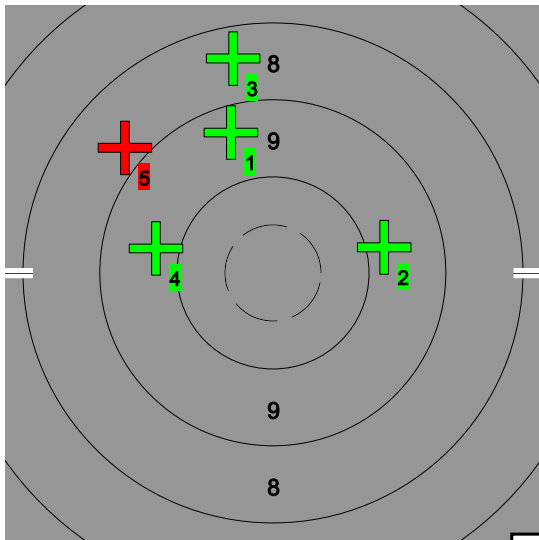

43-0*

9 9 8 9 8

12

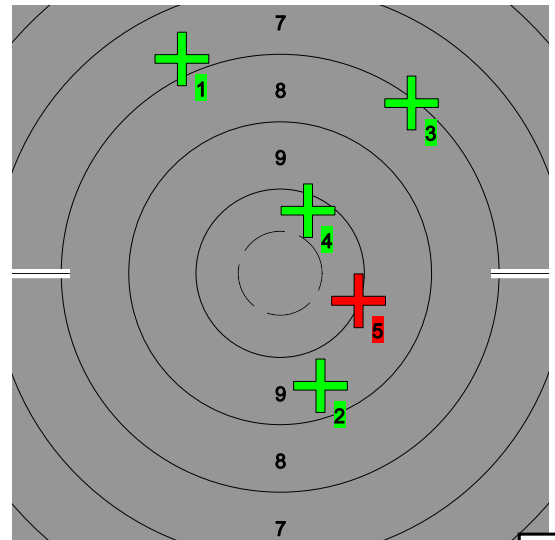

44-0*

7 9 8 10 10

12

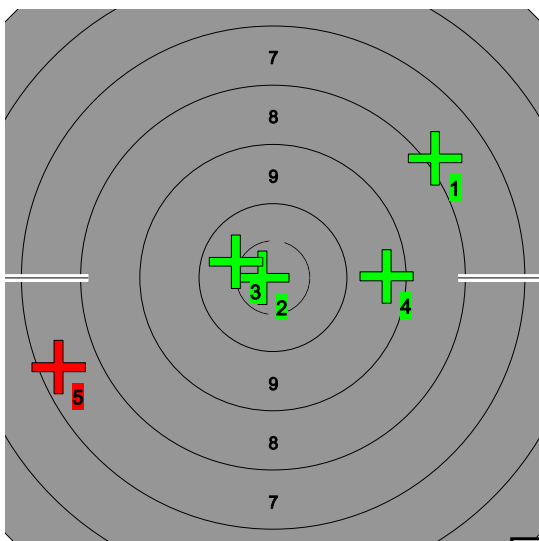

43-2*

7 10* 10* 9 7

12

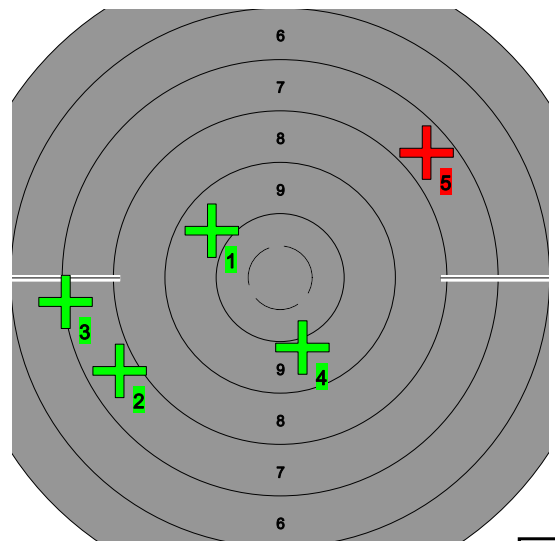

32-0*

9 7 0 9 7

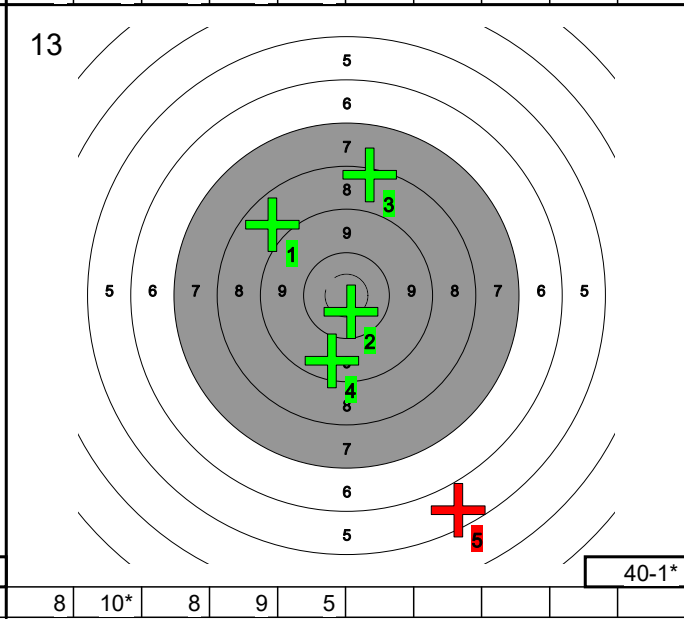
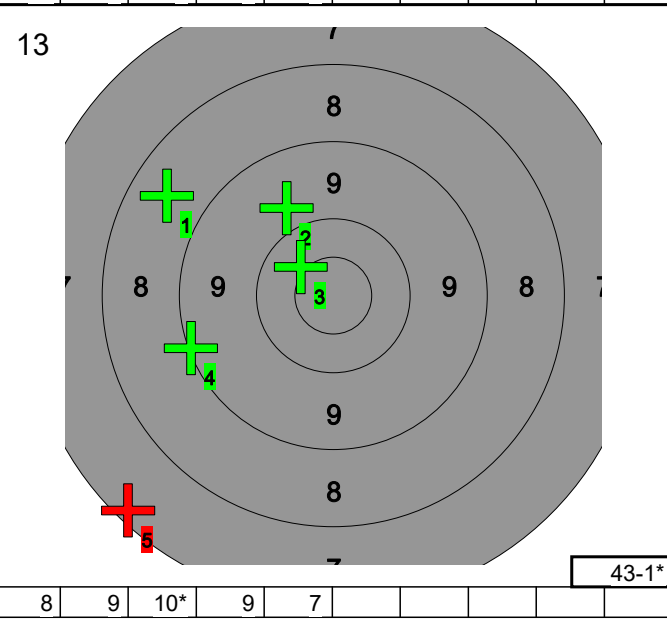
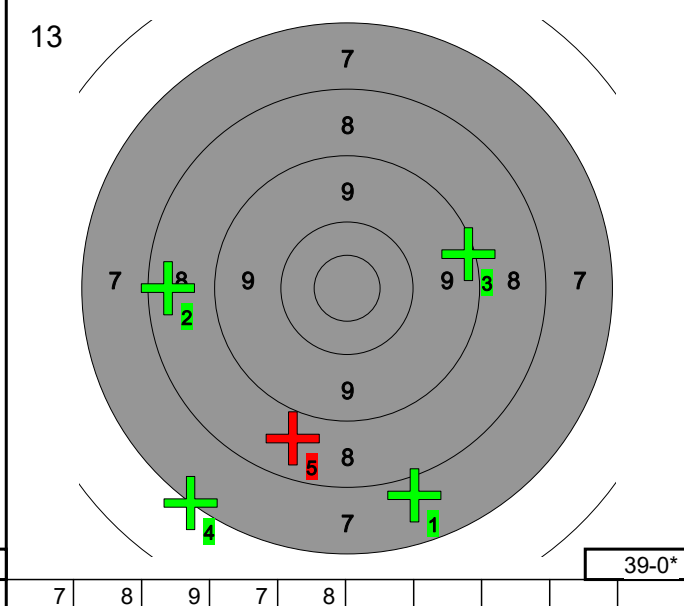
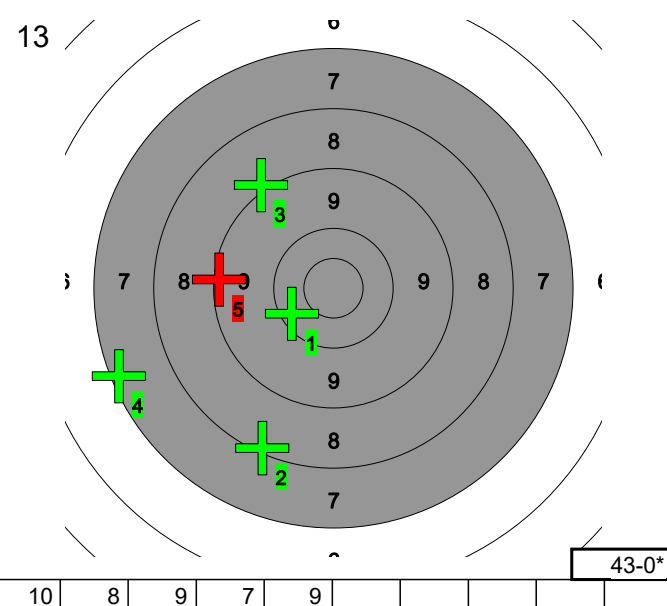
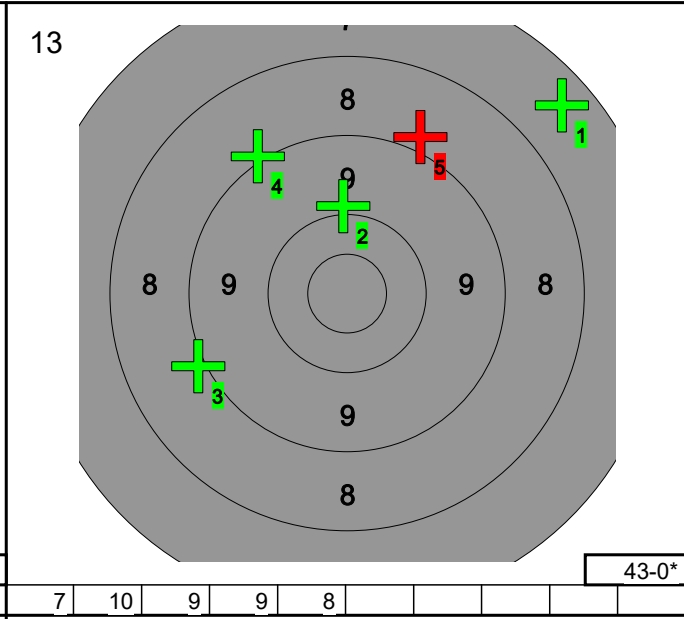
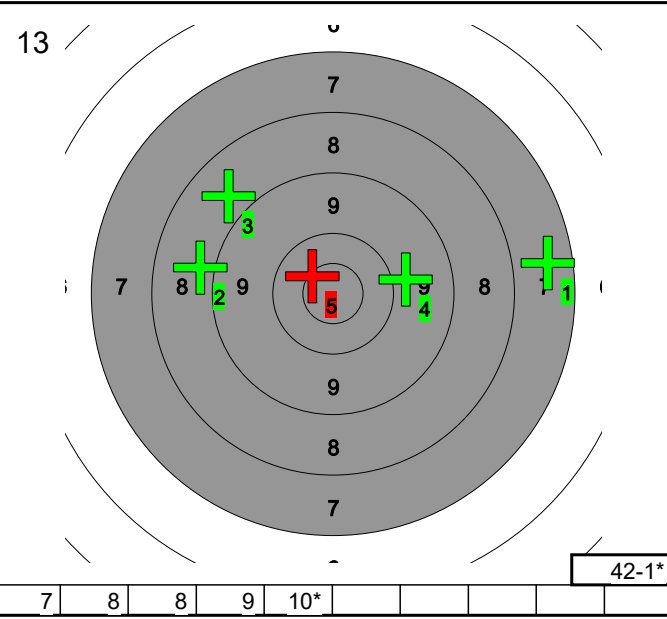

13

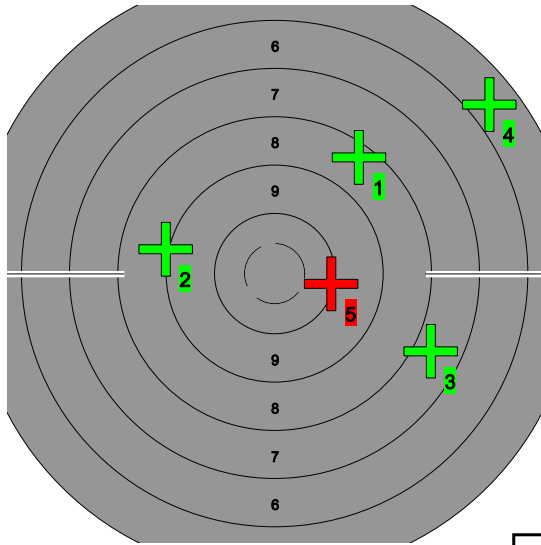

39-0*

8 9 7 5 10

13

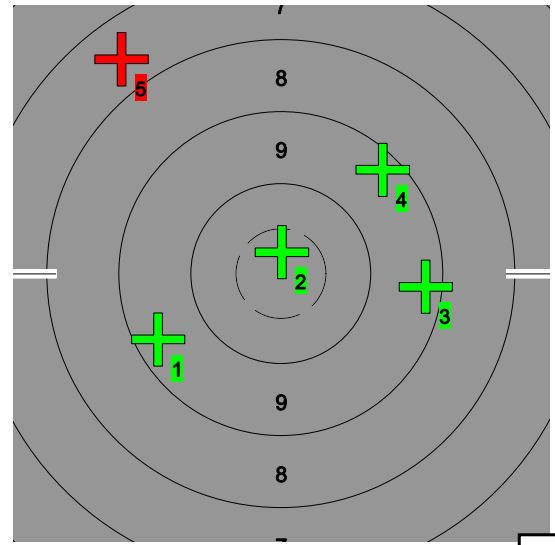

44-1*

9 10* 9 9 7

13

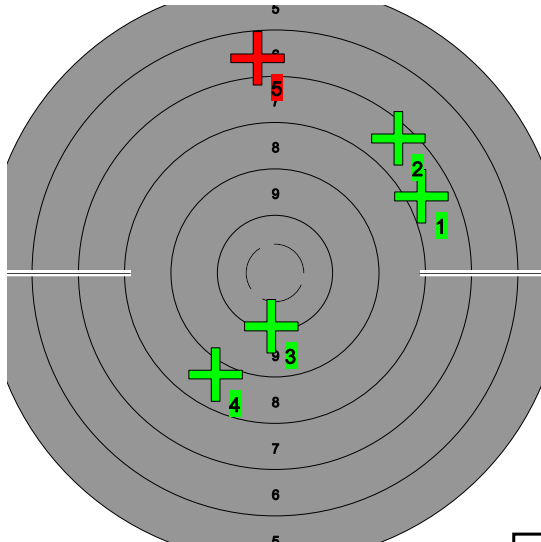

38-0*

7 7 10 8 6

13

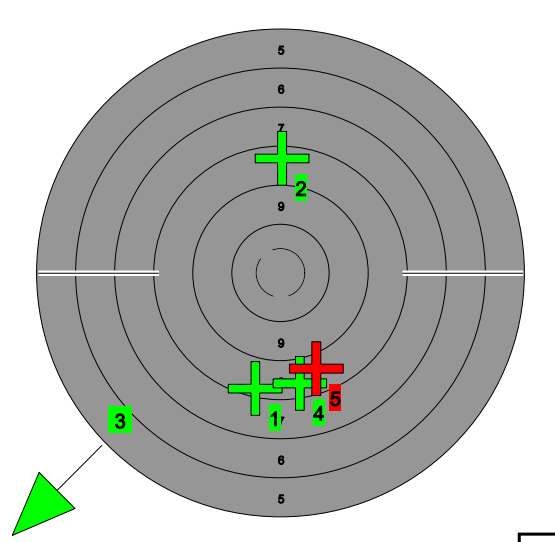

32-0*

8 8 0 8 8

13

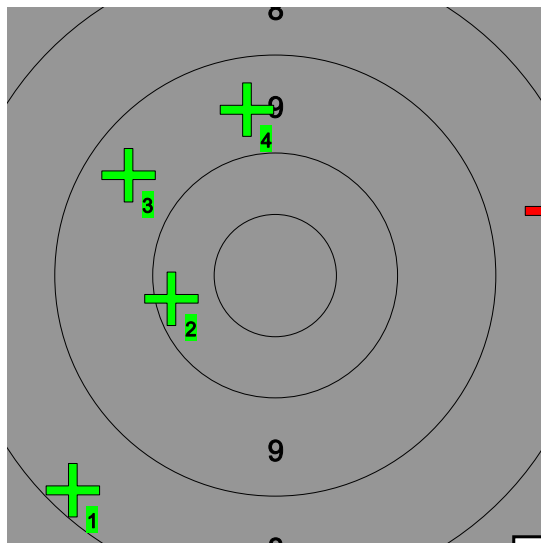

44-0*

8 10 9 9 8

13

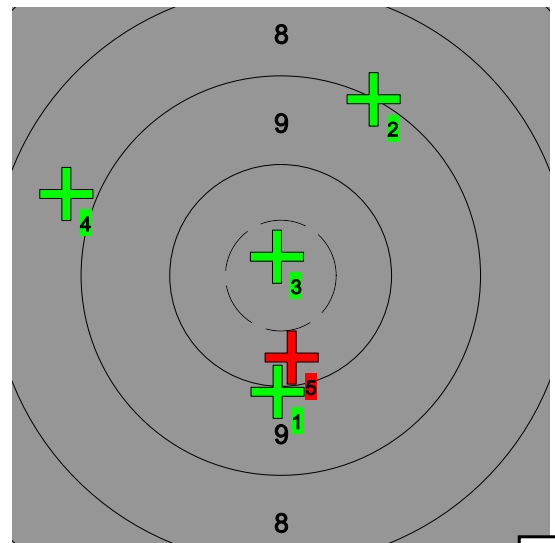

47-1*

10 9 10* 8 10

14

45-1*

9	9	8	10*	9											
---	---	---	-----	---	--	--	--	--	--	--	--	--	--	--	--

14

39-1*

9	8	10*	8	4											
---	---	-----	---	---	--	--	--	--	--	--	--	--	--	--	--

14

41-0*

8	6	9	9	9											
---	---	---	---	---	--	--	--	--	--	--	--	--	--	--	--

14

42-1*

10*	5	9	10	8											
-----	---	---	----	---	--	--	--	--	--	--	--	--	--	--	--

14

39-0*

6	8	9	7	9											
---	---	---	---	---	--	--	--	--	--	--	--	--	--	--	--

14

47-0*

9	9	9	10	10											
---	---	---	----	----	--	--	--	--	--	--	--	--	--	--	--

14

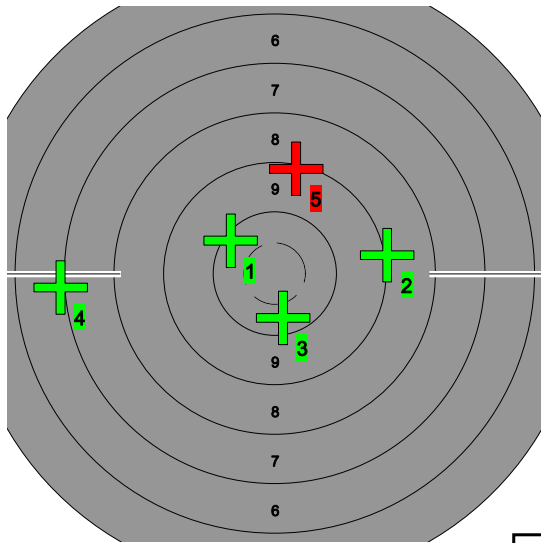

44-0*

10	9	10	6	9					
----	---	----	---	---	--	--	--	--	--

14

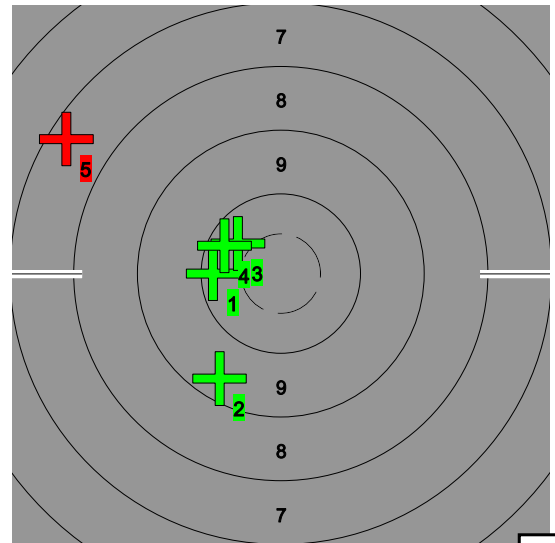

46-0*

10	9	10	10	7					
----	---	----	----	---	--	--	--	--	--

14

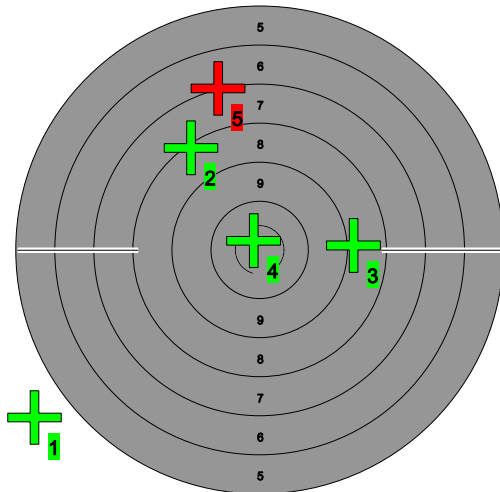

33-1*

0	8	8	10*	7					
---	---	---	-----	---	--	--	--	--	--

14

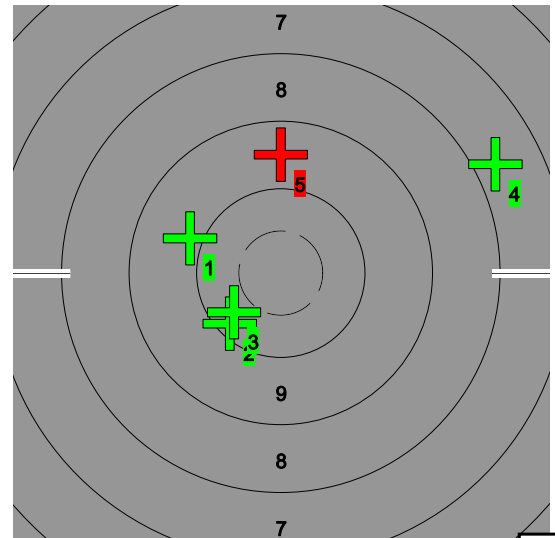

45-0*

9	10	10	7	9					
---	----	----	---	---	--	--	--	--	--

14

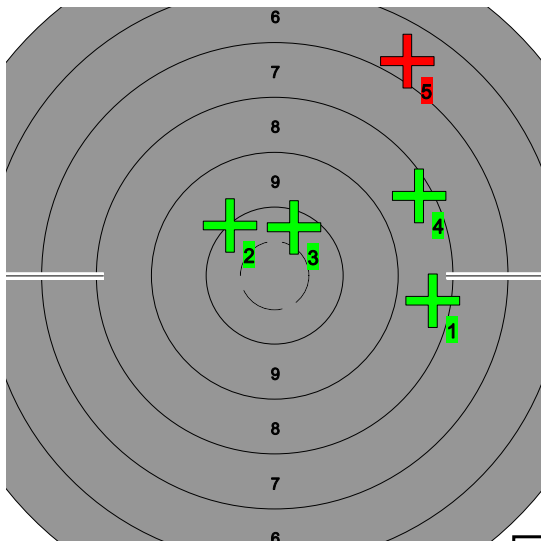

42-0*

8	10	10	8	6					
---	----	----	---	---	--	--	--	--	--

14

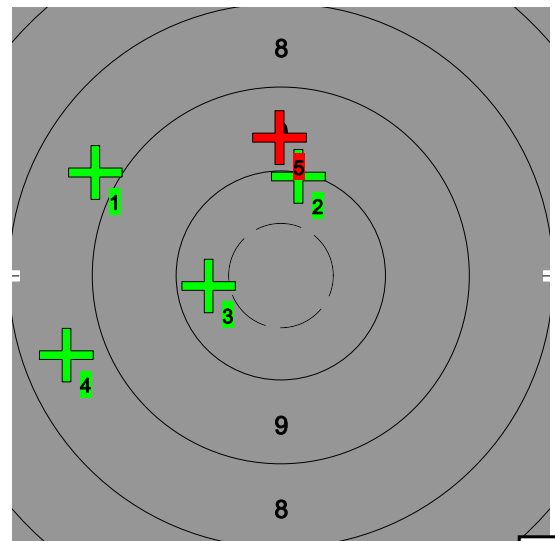

45-0*

8	10	10	8	9					
---	----	----	---	---	--	--	--	--	--

15

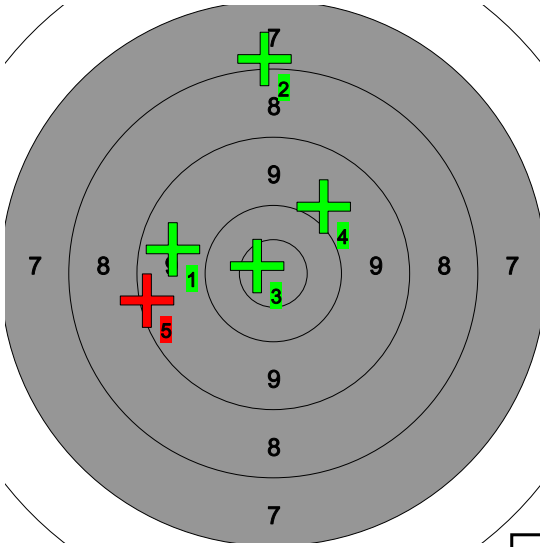

44-1*

9	7	10*	9	9					
---	---	-----	---	---	--	--	--	--	--

15

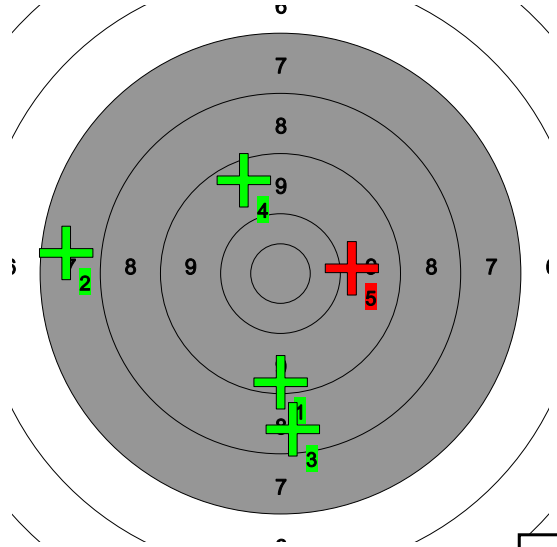

42-0*

9	7	8	9	9					
---	---	---	---	---	--	--	--	--	--

15

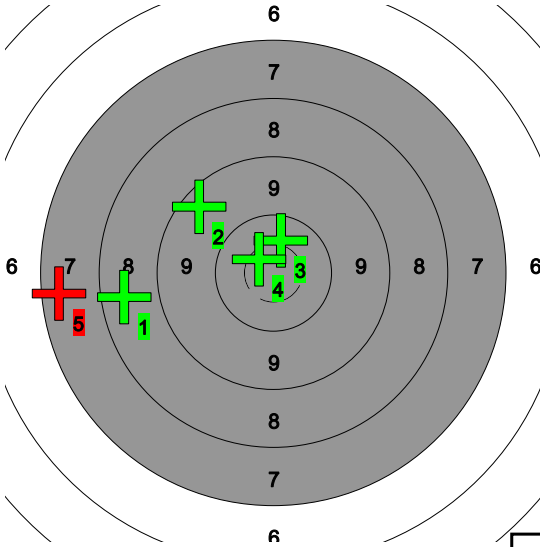

44-2*

8	9	10*	10*	7					
---	---	-----	-----	---	--	--	--	--	--

15

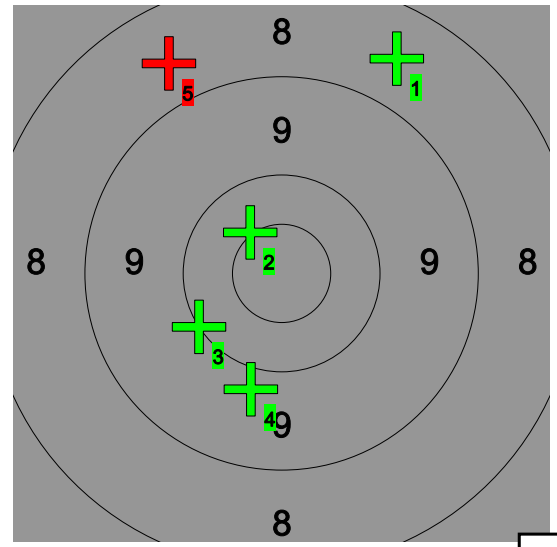

45-1*

8	10*	10	9	8					
---	-----	----	---	---	--	--	--	--	--

15

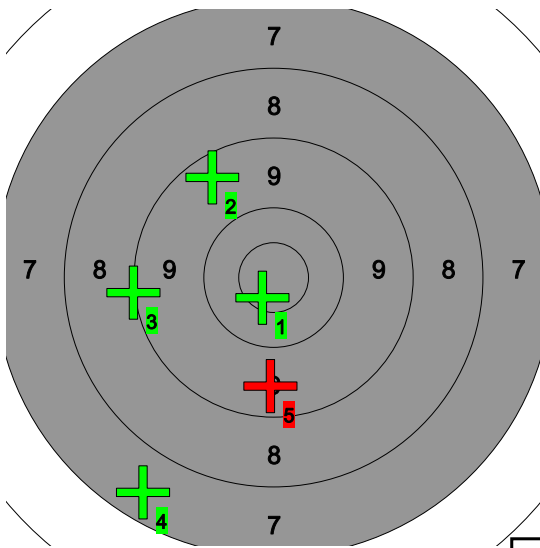

44-1*

10*	9	9	7	9					
-----	---	---	---	---	--	--	--	--	--

15

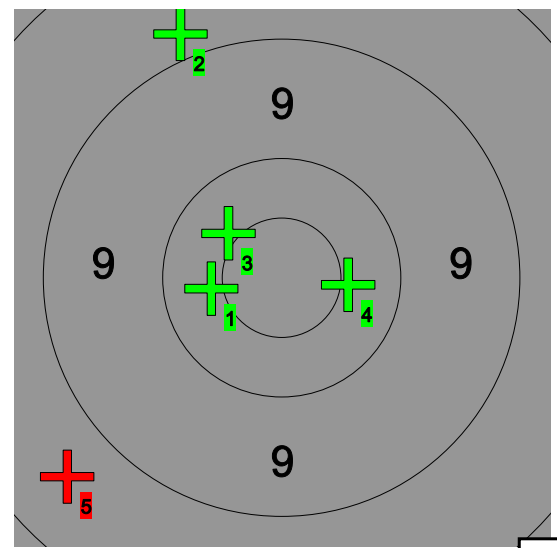

46-3*

10*	8	10*	10*	8					
-----	---	-----	-----	---	--	--	--	--	--

Schwoich

2023_BezM_SPP

125 MILETIC Dragan

Total: 266-2* / 266-2*

15

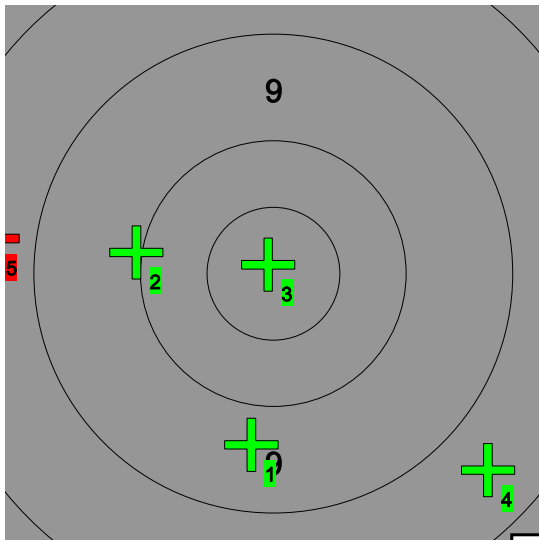

45-1*

9 10 10* 8 8

15

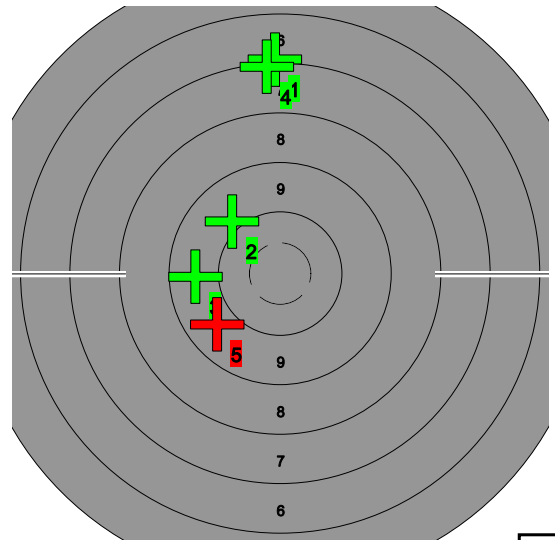

40-0*

6 9 9 7 9

15

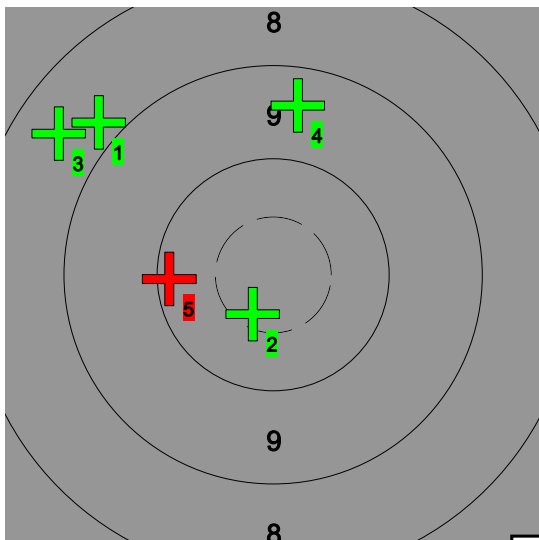

45-1*

8 10* 8 9 10

15

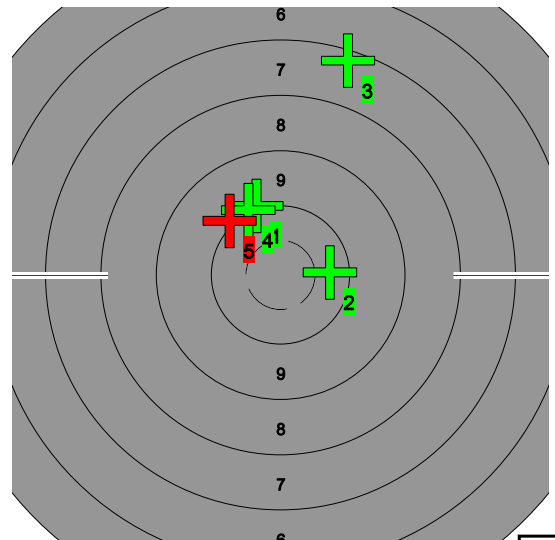

45-0*

9 10 7 10 9

15

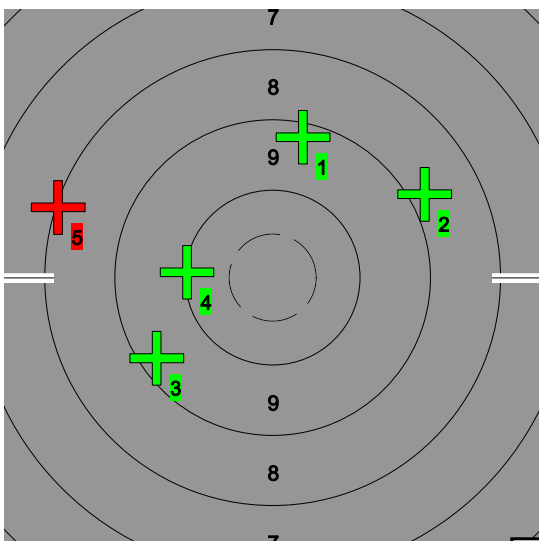

44-0*

9 8 9 10 8

15

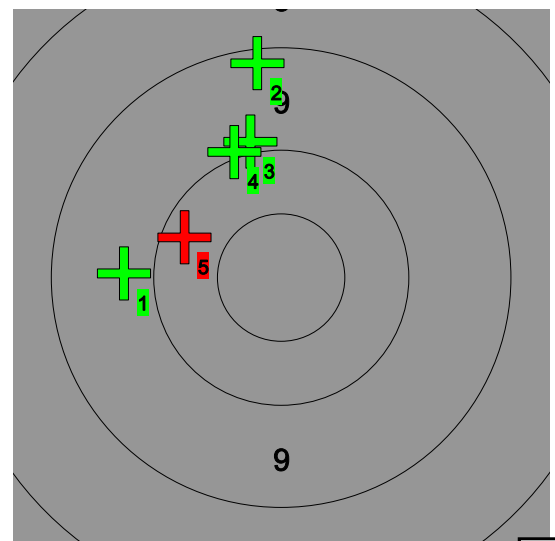

47-0*

9 9 9 10 10